

H4058



GoSmart IP utomhuskamera 4G LTE IP-6000 OWL



Innehållsförteckning

Säkerhetsanvisningar och varningar	2
Innehåll i förpackningen.....	3
Tekniska specifikationer	4
Beskrivning av enheten.....	5
Installation och montering.....	6
Ikoner och indikatorlampor.....	12
Reglage och funktioner	14
Vanliga frågor om felsökning	15

Säkerhetsinstruktioner och varningar



Läs igenom bruksanvisningen innan du använder enheten.



Följ säkerhetsanvisningarna i denna bruksanvisning.

EMOS spol. s r.o. försäkrar att produkten H4058 uppfyller de grundläggande kraven och andra relevanta bestämmelser i direktiven. Utrustningen kan användas fritt inom EU.

Försäkran om överensstämmelse finns på webbplatsen <http://www.emos.eu/download>.

Utrustningen kan användas på grundval av det allmänna tillståndet nr VO-R/10/07.2021-8 i dess ändrade lydelse.

Innehåll i förpackningen

Kamera
Solpanel
USB-kabel
Fäste Skruvar
Manual



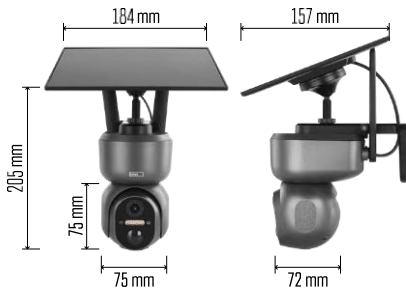

Tekniska specifikationer

Strömförsörjning: Li-ion-batteri 10 400 mAh +

solpanel + DC-adapter 5 V/1 A

Upplösning: 2048×1536

Sensor: 3 Megapixel AHD

IR-avstånd: mörkerseende upp till 10 m

Mörkerseende: 4x IR LED + vit LED

Lagring: SD-kort (max. 128 GB), molnlagring, NVR

APP: EMOS GoSmart för Android och iOS

Uppkoppling: 4G / LTE

IP-skydd: IP65

Drifttemperatur: från -20 °C till 50 °C

Beskrivning av enheten

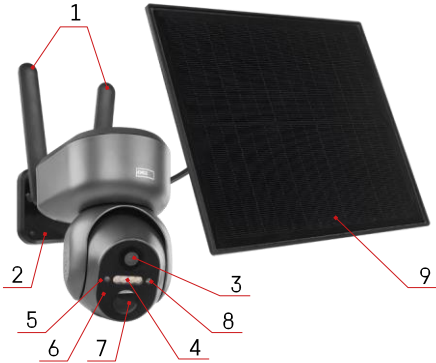

- 1 - Antenner
- 2 - Kamerahållare
- 3 - Lins
- 4 - Vit och IR-belysning
- 5 - Status-LED
- 6 - Mikrofon
- 7 - PIR-sensor (rörelsesensor)
- 8 - Ljussensor
- 9 - Solpanel
- 10 - Hållare för solpanel
- 11 - Kabel som förbinder kameran och solpanelen
- 12 - Plats för SD-kort
- 13 - SIM-kortplats
- 14 - Återställningsknapp
- 15 - ON/OFF-omkopplare
- 16 - USB-C-kontakt för strömförsörjning



Installation och montering

Före installationen ska du se till att området täcks av en 4G/LTE-signal. För närvarande erbjuder de flesta leverantörer en interaktiv karta som visar 4G-täckning i specifika länder och regioner. Vi rekommenderar dock att du testar signalen personligen på installationsplatsen för att säkerställa att signalen är stark. För att få de mest tillförlitliga resultaten bör signalen vara minst 80 % stark.

Många faktorer kan påverka signalstyrkan. I allmänhet är det materialen runt kameran som har störst inverkan på prestandan. Nedan anges de material som kan orsaka störst signalförlust. Om dessa material finns i närheten av kameran och i riktning mot sändaren kan du uppleva störningar och försämrad signalkvalitet.

Material	dB förlust
Blad	-3 till -20
Gipsskivor	-2
Isolering av glasfiber	-2
Klarglas	-4
Plywood	-4 till -6
Massivt trä	-5 till -12
Gips	-8 till -16
Tegel och sten	-8 till -28
Betong och cement (6 tum)	-10 till -20
Tonat glas och lågmissionsglas	-24 till -40
Metall	-32 till -50

*dB representerar förstärkningen eller förlusten av mobilsignalens styrka. Varje -3 dB (förlust) minskar effekten med hälften.

Naturliga hinder orsakar ofta problem med mobilsignaler, t.ex. kan träd blockera signalen avsevärt. På samma sätt kan berg, kullar och dalar påverka din signal. Mobilsignaler har svårt att ta sig igenom dessa naturliga hinder, liksom genom byggnadsmaterial. Om du bor på ena sidan av ett berg och din sändare är på den andra, kommer du sannolikt att uppleva en svagare signal.

Installation av kamera

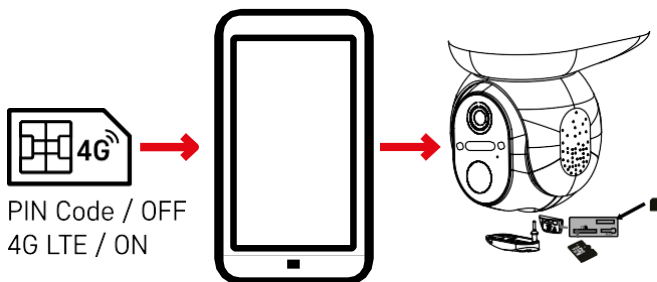

Innan du sätter kameran i hållaren måste du sätta i SIM-kortet i kameran. SIM-kortet måste ha 4G/LTE-funktionen aktiverad och PIN-koden avaktiverad.

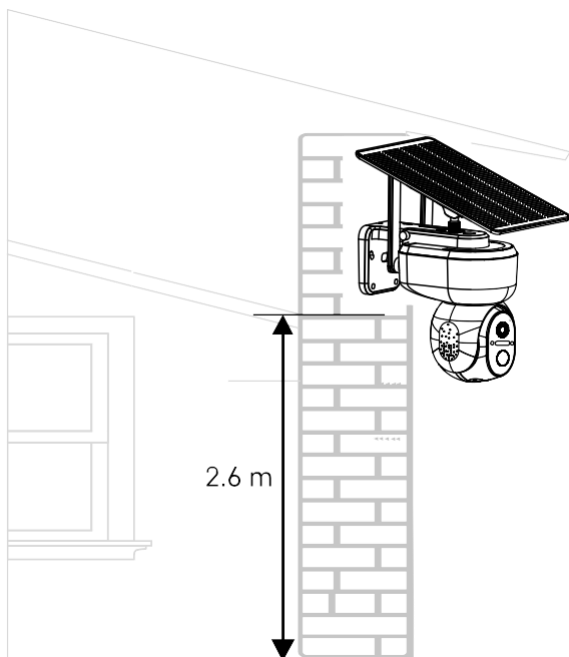

1. Placera kamerafästet på önskad plats. Vi rekommenderar att du placerar kameran på minst 2,6 meters höjd för att förhindra att inkräktare manipulerar kameran.
2. Fäst fästet med de medföljande skruvarna. Vid montering av kameran på speciella ytor, använd de skruvar som är avsedda för den typen av yta.

Se alltid till att kameran är säkert monterad och att den inte påverkas av väderförhållanden.

Alternativ für installation



Koppling till en app

Installera EMOS GoSmart-appen



Appen finns tillgänglig för Android och iOS via Google play och App Store. Vänligen skanna QR-koden för att ladda ner appen.

EMOS GoSmart mobilapp

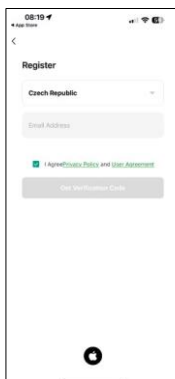
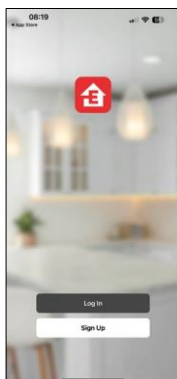
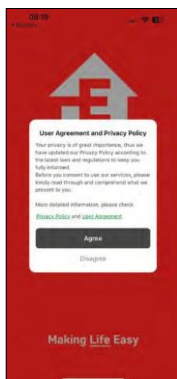

Öppna EMOS GoSmart-appen och bekräfta sekretesspolicyen och klicka på Jag godkänner. Välj registreringsalternativet.

Ange namnet på en giltig e-postadress och välj ett lösenord. Bekräfta ditt samtycke till sekretesspolicyen. Välj Registrera.

Koppling till en app

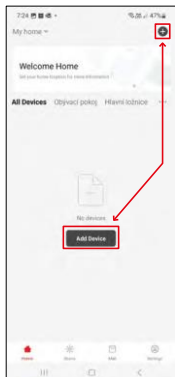

Välj Lägg till enhet.

Välj produktkategorin GoSmart och välj Camera IP-6000 OWL (4G).

Kontrollera återigen att det isatta SIM-kortet inte är PIN-skyddat och att 4G/LTE är aktiverat.



Slå på kameran genom att växla mellan antennerna och återställ den med RESET-knappen på kamerans undersida och fortsätt programmet.

Kameran påbörjar initialiseringsprocessen. Under denna process blinkar den röda lampan. När kameran är redo att parkopplas tänds den blå lampan.

En QR-kod visas på displayen på din mobila enhet. Placera QR-koden framför kameralinsen.

Bekräfta att du har hört pipet för en lyckad parkoppling.

Enheten kommer automatiskt att sökas. Efter parkoppling kan kameran byta namn.

Alternativ parningsprocess

Om kameran av någon anledning har problem med den parkopplingsprocess som beskrivs ovan, finns det ett annat sätt att parkoppla kameran:



I avsnittet **Lägg till** väljer du alternativet **Skanna**.







Appen öppnar förhandsgranskningen av kameran och använder den för att skanna QR-koden som finns på kameran. Efter en lyckad **s k a n n i n g** bör kameran starta parkopplingsprocessen.

Ikoner och indikatorlampor

Beskrivning av kontroller i ansökan



...	Avancerade inställningar (beskrivs mer detaljerat i följande avsnitt)
	Växling av videokvalitet (HD/SD)
	Batteriets status
	Signalens kvalitet och styrka
0 KB/S	Överföringshastighet
	Mute
	Zooma in
	Fullskärmläge
	Ta bilder med hjälp av appen och spara dem i ditt mobilalbum
	Tala
	Ta en video med appen och spara den i ditt mobilalbum
	Expandera menyn
	Så här spelar du upp en video som lagrats på ett SD-kort
	Se videor och foton som tagits med appen
	Ljusstil / mörkt läge
	Inställningar för nattläge. Vi rekommenderar att du ställer in AUTO.
	Anti Flicker - Justerar videofrekvensen i händelse av flimrar på grund av omgivande ljus.

	Rörelsedetektering - kameran varnar dig om den upptäcker någon rörelse
	Inställningar för PIR-sensor
	Sirenens inställningar
	Så här visar du SIM-kortets information
	Redigera ikoner + lägg till kontroll över en annan enhet
	Visning av meddelanden (rörelsedetektering...)
	Manuell kamerarörelse

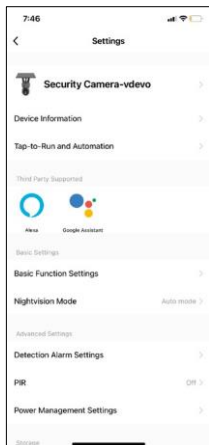

Beskrivning av inställningar för anknäring

- Enhetsinformation - Grundläggande information om enheten och dess ägare
- Tap-to-Run och Automation - Visa scener och automationer som tilldelats enheten. Det är möjligt att skapa scener direkt i applikationens huvudmeny i avsnittet "Scener".
- Basic Function Settings - Aktivera/avaktivera grundläggande kontrollfunktioner som automatisk skärmrotation eller vattenstämpel med visning av tid och datum. En annan viktig inställning är möjligheten att välja envägs- eller tvåvägskommunikation.
- Nightvision Mode - inställning av nattläge
- Detection Alarm Settings - Inställningar för rörelsedetektering och möjlighet att schemalägga exakt när rörelse ska detekteras och när den inte ska detekteras.
- PIR - Inställning av PIR-sensor (rörelse)
- Inställningar för energihantering - Visa batteriinformation och ange inställningar för meddelanden om låg batterinivå
- Lagringsinställningar - lagringshantering
- Offline-avisering - För att undvika ständiga påminnelser skickas en avisering om enheten är offline i mer än 30 minuter.
- FAQ & Feedback - Se de vanligaste frågorna och deras lösningar samt möjlighet att skicka en fråga/ett förslag/feedback direkt till oss
- Share Device - Dela enhetshanteringen med en annan användare
- Lägg till på startskärmen - Lägg till en ikon på telefonens startskärm. Med det här steget behöver du inte öppna enheten via appen varje gång, utan klickar bara direkt på den tillagda ikonen så kommer du direkt till kameravyn
- Remove Device - Ta bort och koppla ur en enhet. Ett viktigt steg om du vill byta ägare till enheten. När du har lagt till enheten i appen är enheten parkopplad och kan inte läggas till under ett annat konto.

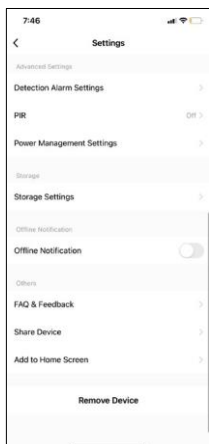

Reglage och funktioner

Inspelning till SD-kort

En av de grundläggande funktionerna i hemsäkerhetssystemet är SD-kortets inspelningsfunktion. Kameran är nätansluten, vilket möjliggör inspelning utan avbrott eller inspelning endast när kameran upptäcker rörelse. Val och schemaläggning av inspelning är möjligt i kamerainställningarna i rutan "Inspelningsinställningar". Kameran stöder SD-kort med en maximal storlek på 128 GB i FAT32-format. SD-kort på 32 GB eller 16 GB räcker dock också. När SD-kortet är fullt skrivs inspelningarna automatiskt över.

Instruktioner om hur du aktiverar SD-kortfunktionen:



1. Sätt i Micro SD-kortet i rätt fack på kamerans undersida.
2. Öppna de avancerade enhetsinställningarna och välj "Lagringsinställningar".
3. Formatera SD-kortet. VARNING: Stäng inte av programmet och avbryt inte processen när du formaterar SD-kortet.
4. Slå på PIR-sensorn och ställ in önskad känslighet.
5. När kameran upptäcker rörelse spelar den också in några sekunder av filmen, som finns i ikonen: 

Vanliga frågor om felsökning

Jag kan inte få enheterna att kopplas ihop. Vad kan jag göra åt det?

- Kontrollera att du använder ett 2,4 GHz Wi-Fi-nätverk och har en tillräckligt stark signal
- Ge appen alla behörigheter i inställningarna
- Kontrollera att du använder den senaste versionen av det mobila operativsystemet och den senaste versionen av appen

De kan höra mig där ute men jag kan inte höra ljudet där ute / Jag kan höra ljudet där ute men de kan inte höra mig.

- Se till att du har gett alla behörigheter till appen, särskilt för mikrofonen.
- Envägskommunikation kan också vara ett problem.  Om du ser den här ikonen längst ned betyder det att enheten är inställd på envägskommunikation.
- För att åtgärda detta, gå till menyn "Basic Function Settings" och ställ in "Talk mode" på "Two-way samtal". Denna meny finns i anknätningsinställningarna (se kapitel "Beskrivning av anknätningsinställningar").
- Den korrekta ikonen för tvåvägskommunikation ser ut så här: 

Jag får inga aviseringar, varför?

- Ge appen alla behörigheter i inställningarna
- Slå på aviseringar i appinställningarna (Inställningar -> Appaviseringar)

Vilket SD-kort kan jag använda?

- SD-kort med en maximal lagringskapacitet på 128 GB och en lägsta hastighetsklass på CLASS 10 i FAT32-format.

När SD-kortets minne är fullt, skrivs de äldsta posterna över automatiskt eller måste användaren radera dem manuellt?

- Ja, skivorna skrivs över automatiskt.

Vem kan använda enheten?

- Enheten måste alltid ha en administratör (ägare).
- Administratören kan dela enheten med övriga medlemmar i hushållet och tilldela dem rättigheter.