

P56501 | GS536G

GB	Smoke Detector
CZ	Detektor kouře
SK	Detektor dymu
PL	Detektor dymu
HU	Füstérzékelő
SI	Detektor dima
RS HR BA ME	Detektor dima
DE	Rauchmelder
UA	Детектор диму
RO MD	Detector de fum
LT	Dūmų detektorius
LV	Dūmu detektors
EE	Suitsuandur
BG	Датчик за дим

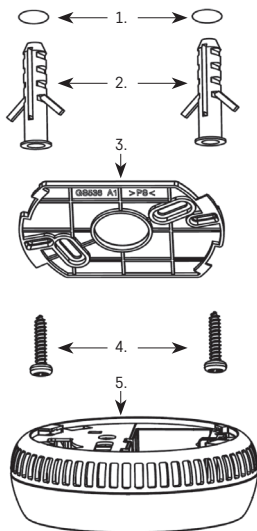

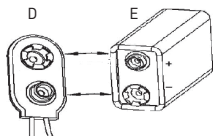
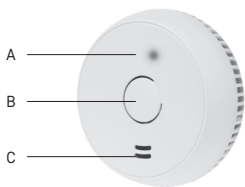

GB | Smoke Detector

This manual contains important safety information regarding the installation and operation of the detector. Carefully read this manual and store it safely for future use. Familiarise other residents of the building with the operation of the detector.

Create an evacuation plan in case of fire and perform a drill every month. All residents of the building should be familiar with the detector signals in order to be able to immediately react to them. The detector allows the detection of slow burning flames accompanied by thick black smoke. These flames can take hours before they turn into a large fire.

Warning:

If construction work causing a large amount of dust is taking place on your premises, you should dismantle the detector from the mounting plate to protect it from dirt. If you cannot do so for any reason, cover the openings of the detector for the duration of work, by e.g. a plastic bag. A covered detector will not detect smoke. Uncover it every day after work is finished.

Technical Information:

Sensor type: photoelectric cell

Service life: 10 years

Operating temperature and humidity: 0 °C to +40 °C, 5 to 95 % (without condensation)

Enclosure: IP20

Acoustic signalisation: >85 dB at a distance of 3 m
Power supply: 1× 9 V (battery life 1 year)
Power consumption: <10 µA standby mode, <30 mA alarm mode
Smoke detection sensitivity: 0.109 to 0.160 dB/m
Dimensions: 90 × 35 mm
Weight: 65 g

Detector Description

A – LED
B – Main button
C – Loud siren

Installation

The installation must be performed by a qualified person.

The person performing the installation is responsible for installing the product in accordance with valid regulations.

When in doubt, leave the installation to a qualified professional.

The detector is not designed for use in camper vans.

Ideally, a smoke detector should be installed in every room of the house with the exception of kitchens, bathrooms and garages.

Each floor of the house, including the stairs, should have at least one smoke detector installed.

The smoke detector should be located in a place where you can hear it even when you are sleeping, e.g. in the hall in front of the bedroom.

Install the detector on the ceiling of each bedroom and the hall in front of the bedroom.

If the hall is longer than 9 m, install a detector on both ends.

If you have a multi-storey house, install the detector in the same manner on each floor.

You will be protected even against smoke rising up the stairs from the bottom floor.

In the cellar, install the detector on the ceiling at the bottom of the stairs.

Do not install the detector in bathrooms or kitchens; the steam from water or food could cause false alarms.

In the garage, the alarm could be triggered by the exhaust from your car.

The ventilation openings of the warning device must not be covered up.

Do not spray aerosol agents in the vicinity or onto the warning device.

Do not paint the warning device.

Pictures for Installation of the Detector:

1. Holes in the ceiling (wall); 2. Wall plugs; 3. Mounting plate; 4. Screws; 5. Detector

Installing the Device onto a Wall – Description

Drill two holes (ø 5 mm) into the wall (1.); the distance between the holes should be 60 mm.

Insert the attached wall plugs (2.) into the holes, place the mounting plate (3.) and attach it to the wall using screws (4.). Insert and connect the battery to the detector (pictures D and E) and test its functionality; see Test Mode.

If the detector is operational, place the rear side of the detector onto the mounting plate into the two mounting pegs and turn it.

Note:

National regulations vary in terms of the number and location of smoke detectors.

When in doubt, contact for example the fire brigade in your country.

Diagram for proper placement of the detector

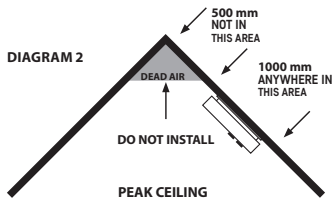
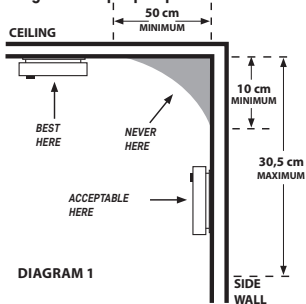

START-UP

Insert the battery (1× 9 V) into the battery compartment on the back.

Use only alkaline batteries; never use a rechargeable battery.

When inserting the battery into the compartment with plastic clips, be careful to insert the battery correctly!

See picture D and E: Inserting the battery.

The battery must be fully inside the battery compartment, otherwise the mounting plate will not fit! The metal peg in the battery compartment prevents fitting the mounting plate if the battery is not inserted or is inserted incorrectly/incompletely.

Perform a test using the main button after inserting the battery.

Long press the main button; 3× short beeps must sound at a 1.5 s interval while the button is held.

That means the detector is working.

If the detector is operational you will see 1× LED flash every 32 seconds.

If you hear no sound after pressing the test button, there is likely a malfunction and you must contact the service centre, or the battery is flat.

TEST MODE

You can test the functioning of the detector whenever needed or during every battery replacement.

Long-press the main button for ca 5 seconds; the detector will beep 3× in a row (then a 1.5 second pause will follow) and a red LED will flash.

If the detector does not emit an acoustic signal, check the battery and the correctness of assembly.

Use test mode 1× a week to make sure the alarm is operational.

Note:

The acoustic and optical alarm during testing is only used as indication that the detector is operational. It does not mean that the presence of smoke has been detected.

FAULT STATE

If the detector is in fault state, it is not functional.

Fault state is indicated every 32 s by 1× LED flash – 1× beep – 1× LED flash.

Immediately replace the battery and check that the detector is undamaged; clean the openings of the detector by e.g. a vacuum cleaner. Perform a functionality test.

If the fault state persists even after the battery has been replaced, contact the service centre.

FLAT BATTERY

If the battery in the alarm is flat, it is indicated by a simultaneous beep and flash of red LED every 32 s at least 30 days before the battery runs out. Immediately replace the battery. Only use alkaline batteries. Do not use rechargeable batteries.

Perform a functionality test.

It is recommended to replace the battery 1× a year as a precaution.

END OF SERVICE LIFE OF THE DETECTOR

The detector has a service life of 10 years since production.

After expiration, the detector must no longer be used and must be replaced with a new device.

The replacement date for the detector is listed on the label on the back, next to „Replace device“.

If you are using multiple detectors, remember to check their replacement dates!

ALARM WARNING

If smoke is detected, the detector will start emitting an acoustic + optical signal.

The detector will begin continuously and simultaneously beeping (3× beeps – pause) and flashing a red LED.

The alarm will be active until the air clears.

The acoustic signal of the alarm cannot be temporarily silenced or turned off.

If an alarm triggers, immediately evacuate the building and make sure all other people have left as well.

Do not stop to call help or pick up your things.

Contact the corresponding emergency service.

Wait until the air clears.

Do not remove the battery to stop the alarm mode – this will deactivate the alarm!

Upkeep and Maintenance

The product is designed to provide trouble-free service for many years if used properly. Here are some tips for proper operation:

- Read the manual carefully before using this product.
- The product must be replaced with a new one after 10 years; see replacement date on the back.
- Regularly clean the product – at least 1× a month. Carefully clean any dirt and dust from ventilation openings of the product with a vacuum cleaner.
- The product must not be painted.
- Do not expose the product to direct sunlight, extreme cold and humidity, and sudden changes in temperature. This would reduce accuracy of detection.
- Do not place the product in locations prone to vibration and shocks – these may cause damage.
- Do not expose the product to excessive force, impacts, dust, high temperatures or humidity – these may cause malfunction, shorter battery life, damage to batteries and deformation of plastic parts.
- Do not expose the product to rain or high humidity, drooping or splashing water.
- Do not place any open flame sources on the product, e.g. a lit candle, etc.
- Do not place the product in places with inadequate air flow.
- Do not insert any objects in the product vents, do not cover up the product.
- Do not tamper with the internal electric circuits of the product – doing so may damage the product and will automatically void the warranty. The product should only be repaired by a qualified professional.
- To clean the product, use a slightly moistened soft cloth. Do not use solvents or cleaning agents – they could scratch the plastic parts and cause corrosion of the electric circuits.
- Do not immerse the product in water or other liquids.
- In the event of damage or defect on the product, do not perform any repairs by yourself. Have it repaired in the shop where you bought it.
- This device is not intended for use by persons (including children) whose physical, sensory or mental disability or lack of experience and expertise prevents safe use, unless they are supervised or instructed in the use of the appliance by a person responsible for their safety. Children must always be supervised and must never play with the device.



Do not dispose of electrical appliances as unsorted municipal waste; use sorted waste collection points. Contact local authorities for up-to-date information about collection points. If electrical appliances are deposited in waste landfills, hazardous substances may leak into the groundwater, enter the food chain and harm your health.

A declaration of conformity has been issued for this product.

Manual can be found at: <http://www.emos.eu/download>.

Service centre:

EMOS spol. s r.o.
Lipnická 2844
Přerov
750 02

Plant:

Siterwell Electronics CO., limited No.666 Qingfeng Road, Jiangbei District, Ningbo, Zhejiang Province, China

CZ | Detektor kouře

Tento návod obsahuje důležité bezpečnostní informace o instalaci a provozu detektoru. Pozorně si tuto příručku přečtěte a bezpečně ji uschovejte pro budoucí potřebu. S obsluhou detektoru seznámte také všechny ostatní obyvatele budovy.

Vytvořte evakuační plán pro případ požáru a každý měsíc provádějte jeho nácvik. Všichni obyvatelé budovy by se měli seznámit se signály detektoru, aby na ně dokázali neprodleně zareagovat. Tento detektor umožňuje odhalit pomalu doutnající plamen, který je doprovázen hustým černým dýmem a může trvat několik hodin, než se změní ve velký požár.

Upozornění:

Probíhají-li u vás stavební práce, při kterých se práší, měli byste detektor kouře vyjmout z montážní desky, aby nedošlo ke znečištění. Není-li to z nějakého důvodu možné, je třeba otvory detektoru překrýt po dobu práce např. igelitovým sáčkem. Překrýтый detektor nezjistí kouř, takže jej každý den po skončení prací odkryjte.

Technické informace:

Typ senzoru: foto-elektronický článek

V souladu s normou ČSN EN 14604:2006 + opr. 1:2008

Životnost zařízení: 10 let

Pracovní teplota a vlhkost: 0 °C až +40 °C, 5 % až 95 % (bez kondenzace)

Stupeň krytí: IP20

Akustická signalizace: >85 dB na vzdálenost 3 m

Napájení: 1 x 9 V (životnost baterie 1 rok)

Spotřeba: <10 µA standby režim, <30 mA režim alarmu

Citlivost detekce kouře: 0,109 až 0,160 dB/m

Rozměry: 90 x 35 mm

Hmotnost: 65 g

Popis detektoru

A – LED dioda

B – Hlavní tlačítko

C – Hlasitá siréna

Instalace

Instalaci musí provádět kompetentní osoba.

Osoba provádějící montáž je zodpovědná za instalaci produktu v souladu s platnými předpisy.

V případě pochybností se s instalací obraťte na kvalifikované profesionály.

Detektor není určen pro použití v obytných karavanech.

Detektor kouře by měl být ideálně nainstalován ve všech místnostech domu, kromě kuchyní, koupelen a garáží.

V každém patře domu, včetně schodiště, by měl být umístěn minimálně jeden detektor kouře. Detektor kouře by měl být umístěn na místě, kde jej uslyšíte i ve spánku, například na chodbě před ložnicí.

Instalujte detektor na strop každé ložnice a na chodbě před ložnicí.

Pokud je chodba delší než 9 m, instalujte detektor na obou koncích.

Pokud máte patrový dům, nainstalujte detektory stejným způsobem v každém patře.

Budete tak chráněni i před kouřem, který stoupá po schodech nahoru ze spodního patra.

Ve sklepě instalujte detektor na strop v dolní části schodiště.

Detektor kouře neinstalujte do koupelen ani do kuchyní, vodní pára a pára z pokrmů totiž může spouštět falešné poplachy.

V garáži by zase mohl reagovat na výfukové plyny z vašeho vozu.

Ventilační otvory výstražného zařízení nesmí být zakryty.

Nestříkejte aerosolové přípravky v blízkosti a na výstražné zařízení.

Výstražné zařízení se nesmí barvit.

Obrázky k instalaci detektoru:

1. Otvory ve stropu (zdi); 2. Hmoždinky; 3. Montážní podložka; 4. Vrutý; 5. Detektor

Instalace zařízení na zeď – popis

Vyvrtejte dva otvory (ø 5 mm) do zdi (1.), vzdálenost otvorů mezi sebou by měla být 60 mm.

Do otvorů zasuňte přiložené hmoždinky (2.), přiložte montážní desku (3.) a pomocí vrutů (4.) ji připevněte na zeď. Vložte a připojte do detektoru baterii – obrázky (D a E) a vyzkoušejte její funkčnost, viz Testovací režim.

Pokud je detektor funkční, nasadte zadní stranu detektoru na montážní kryt do dvou fixačních výstupků a otočte.

Poznámka:

Národní předpisy se ve vztahu k počtu a umístění kouřových hlásičů různí.

V případě pochybností se obraťte například na hasičský záchranný sbor v dané zemi.

Nákrres vhodného umístění detektoru

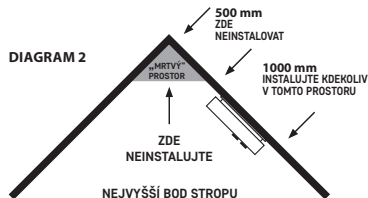
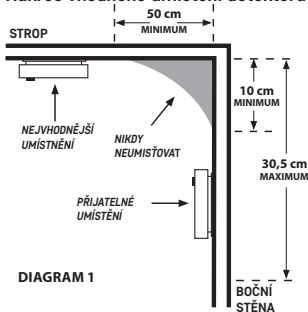

UVEDENÍ DO PROVOZU

Vložte baterii (1× 9 V) do bateriového prostoru na zadní straně zařízení.

Používejte pouze alkalickou baterii, nikdy nepoužívejte nabíjecí baterii.

Při vložení baterie do prostoru s plastovými výstupky dejte pozor na způsob vložení a správnou polaritu baterie!

Viz obrázek D a E: Způsob vložení baterie.

Baterie musí být celá vložena do bateriového prostoru, jinak nelze nasadit montážní podložku!

Kovový výstupek v bateriovém prostoru brání nasazení montážní podložky, pokud baterie není vložena nebo je vložena špatně/neúplně.

Po vložení baterie je třeba provést test pomocí hlavního tlačítka.

Stiskněte dlouze hlavní tlačítko, musí se ozvat 3× krátké pípnutí s pauzou 1,5 sekund opakovaně během podržení tlačítka.

To znamená, že je detektor funkční.

Provozní stav detektoru je signalizován: 1× bliknutí LED každých 32 sekund.

Pokud po stisknutí testovacího tlačítka nezazní žádné pípnutí, pravděpodobně se bude jednat o závadu a je třeba se obrátit na servis nebo je vybitá baterie.

TESTOVACÍ REŽIM

V případě potřeby nebo při každé výměně baterií můžete zkontrolovat funkčnost detektoru.

Stiskněte dlouze hlavní tlačítko cca na 5 sekund, detektor bude pípat 3× za sebou (potom bude následovat pauza 1,5 sekundy) a bude blikat červená LED.

Pokud nebude detektor vydávat akustický signál, zkontrolujte funkčnost baterie a způsob montáže.

Testovací režim provádějte 1× týdně, abyste se ujistili, že je alarm funkční.

Poznámka:

Akustický a optický signál při testování slouží pouze jako informace, že je detektor funkční.

Neznamená to, že byla zjištěna přítomnost kouře.

CHYBOVÝ STAV

Pokud je detektor v chybovém stavu, není funkční.

Chybový stav je indikován každých 32 sekund následovně: 1× LED bliknutí – 1× pípnutím – 1× LED bliknutí.

Říhned vyměňte baterii a zkontrolujte, jestli není detektor poškozen, vyčistěte otvory detektoru např. vysavačem. Proveďte test funkčnosti.

Pokud i po výměně baterie bude hlášen chybový stav, obraťte se na servisní středisko.

YBITÁ BATERIE

Vybitá baterie v alarmu je indikována současným 1× pípnutím/1× bliknutím červené LED každých 32 sekund minimálně 30 dní, než se vybitá baterie. Říhned vyměňte baterii. Používejte pouze alkalické baterie, nepoužívejte nabíjecí baterie.

Proveďte test funkčnosti.

Doporučujeme měnit baterii 1× ročně z preventivních důvodů.

KONEC ŽIVOTNOSTI DETEKTORU

Životnost detektoru je 10 let od výroby.

Po uplynutí této doby nesmí být používán a je nutné ho nahradit novým zařízením.

Datum nahrazení detektoru je uvedeno na štítku na zadní straně u textu „Zařízení nahradit“.

Pokud používáte více detektorů, nezapomeňte u všech zkontrolovat datum nahrazení za nový!

UPOZORNĚNÍ NA ALARM

V případě zjištění kouře začne detektor vydávat akustický/optický signál.

Detektor začne současně nepřetržitě pípat (opakovaně 3× pípnutí–pauza) a současně bude blikat červená LED.

Alarm bude aktivní do doby, než dojde k vyčištění vzduchu.

Akustický signál alarmu nelze dočasně ztišit ani vypnout.

Při zjištění alarmu neprodleně evakuujte budovu a ujistěte se, že všechny osoby opustily budovu.

Nezastavujte se, abyste zavolali o pomoc nebo posbírali své věci.

Kontaktujte příslušnou složku integrovaného záchranného systému.

Počkejte, dokud se nevyčistí vzduch.

Neodstraňujte baterii, abyste přerušili mód alarmu – detektor nebude funkční!

Péče a údržba

Výrobek je navržen tak, aby při vhodném zacházení spolehlivě sloužil řadu let. Zde je několik rad pro správnou obsluhu:

- Než začnete s výrobkem pracovat, pozorně si přečtěte uživatelský manuál.
- Výrobek je nutné po 10 letech nahradit novým, viz datum výměny na zadní straně.
- Výrobek pravidelně čistěte – minimálně 1× za měsíc. Vysavačem opatrně vysajte případný prach a špínu z ventilačních otvorů výrobku.
- Výrobek se nesmí barvit.
- Nevystavujte výrobek přímému slunečnímu světlu, extrémnímu chladu a vlhku a náhlým změnám teploty. Snížilo by to přesnost snímání.
- Neumísťujte výrobek do míst náchylných k vibracím a otřesům – mohou způsobit jeho poškození.
- Nevystavujte výrobek nadměrnému tlaku, nárazům, prachu, vysoké teplotě nebo vlhkosti – mohou způsobit poruchu funkčnosti výrobku, kratší energetickou výdrž, poškození baterií a deformaci plastových částí.
- Nevystavujte výrobek dešti ani vlhku, kapající a stříkající vodě.
- Neumísťujte na výrobek žádné zdroje otevřeného ohně, např. zapálenou svíčku, apod.
- Neumísťujte výrobek na místa, kde není zajištěno dostatečné proudění vzduchu.
- Nevsunujte do větracích otvorů výrobku žádné předměty, výrobek nezakrývejte.
- Nezasahujte do vnitřních elektrických obvodů výrobku – můžete jej poškodit a automaticky tím ukončit platnost záruky. Výrobek by měl opravovat pouze kvalifikovaný odborník.
- K čištění používejte mírně navlhčený jemný hadřík. Nepoužívejte rozpouštědla ani čisticí přípravky – mohly by poškrábat plastové části a narušit elektrické obvody.
- Výrobek neponořujte do vody ani jiných kapalin.
- Při poškození nebo vadě výrobku neprovádějte žádné opravy sami. Předejte jej k opravě do prodejny, kde jste jej zakoupili.
- Tento přístroj není určen pro používání osobami (včetně dětí), jimž fyzická, smyslová nebo mentální neschopnost či nedostatek zkušeností a znalostí zabraňuje v bezpečném používání přístroje, pokud na ně nebude dohlíženo, nebo pokud nebyly instruovány ohledně použití tohoto přístroje osobou zodpovědnou za jejich bezpečnost. Je nutný dohled nad dětmi, aby se zajistilo, že si nebudou s přístrojem hrát.



Nevyhazujte elektrické spotřebiče jako netříděný komunální odpad, použijte sběrná místa tříděného odpadu. Pro aktuální informace o sběrných místech kontaktujte místní úřady. Pokud jsou elektrické spotřebiče uloženy na skládkách odpadků, nebezpečné látky mohou prosakovat do podzemní vody a dostat se do potravního řetězce a poškozovat vaše zdraví.

Na výrobek bylo vydáno prohlášení o shodě.

Manuál naleznete na stránkách: <http://www.emos.eu/download>.

Servisní středisko:

EMOS spol. s r.o.
Lipnická 2844
Přerov
750 02

Závod:

Siterwell Electronics CO., limited No.666 Qingfeng Road, Jiangbei District, Ningbo, Zhejiang Province, China

SK | Detektor dymu

Tento návod obsahuje důležité bezpečnostní informace o instalácii a prevádzke detektora. Pozorne si túto príručku prečítajte a bezpečne ju uschovajte pre budúcu potrebu. S obsluhou detektora zoznámte tiež všetkých ostatných obyvateľov budovy.

Vytvorte evakuačný plán pre prípad požiaru a každý mesiac vykonávajte jeho nácvik. Všetci obyvatelia budovy by sa mali zoznámiť so signálmi detektora, aby na ne dokázali okamžite zareagovať. Tento

detektor umožňuje odhaliť pomaly tlejúci plameň, ktorý je sprevádzaný hustým čiernym dymom a môže trvať niekoľko hodín, než sa zmení vo veľký požiar.

Upozornenie:

Ak u vás prebiehajú stavebné práce, pri ktorých sa práši, mali by ste detektor dymu vyňať z montážnej dosky, aby nedošlo k znečisteniu. Ak to nie je z nejakého dôvodu možné, je potrebné otvory detektora prekryť počas práce napr. igelitovým vreckom. Prekrytý detektor nezisťuje dym, takže ho každý deň po skončení prác odkryte.

Technické informácie:

Typ senzora: foto-elektronický článok

Životnosť zariadenia: 10 rokov

Pracovná teplota a vlhkosť: 0 °C až +40 °C, 5 % až 95 % (bez kondenzácie)

Stupeň krytia: IP20

Akustická signalizácia: >85 dB na vzdialenosť 3 m

Napájanie: 1× 9 V (životnosť batérie 1 rok)

Spotreba: <10 µA standby režim, <30 mA režim alarmu

Citlivosť detekcie dymu: 0,109 až 0,160 dB/m

Rozmery: 90 × 35 mm

Hmotnosť: 65 g

Popis detektora

A – LED dióda

B – Hlavné tlačidlo

C – Hlasná siréna

Inštalácia

Inštaláciu musí vykonať kompetentná osoba.

Osoba vykonávajúca montáž je zodpovedná za inštaláciu produktu v súlade s platnými predpismi.

V prípade pochybností sa s inštaláciou obráťte na kvalifikovaných profesionálov.

Detektor nie je určený pre použitie v obytných karavanoch.

Detektor dymu by mal byť ideálne nainštalovaný vo všetkých miestnostiach domu, okrem kuchýň, kúpeľní a garáží.

Na každom poschodí domu, vrátane schodišťa, by mal byť umiestnený minimálne jeden detektor dymu. Detektor dymu by mal byť umiestnený na mieste, kde ho budete počuť aj v spánku, napríklad na chodbe pred spálňou.

Inštalujte detektor na strop každej spálne a na chodbe pred spálňou.

Ak je chodba dlhšia ako 9 m, inštalujte detektor na oboch koncoch.

Pokiaľ máte poschodový dom, nainštalujte detektory rovnakým spôsobom na každom poschodí.

Budete tak chránení aj pred dymom, ktorý stúpa po schodoch hore zo spodného poschodia.

V pivnici inštalujte detektor na strop v dolnej časti schodiska.

Detektor dymu neinštalujte do kúpeľní ani do kuchýň, vodná para a para z pokrmov totiž môžu spúšťať falošné poplachy.

V garáži by zasa mohol reagovať na výfukové plyny z vášho vozidla.

Ventilačné otvory výstražného zariadenia nesmú byť zakryté.

Nestriekajte aerosólové prípravky v blízkosti a na výstražné zariadenie.

Výstražné zariadenie sa nesmie farbiť.

Obrázky k inštalácii detektora:

1. Otvory v strope (stene); 2. Hmoždinky; 3. Montážna podložka; 4. Skrutky; 5. Detektor

Inštalácia zariadenia na stenu – popis

Vyvrtajte dva otvory (ø 5 mm) do steny (1.), vzdialenosť otvorov medzi sebou by mala byť 60 mm.

Do otvorov zasuňte priložené hmoždinky (2.), priložte montážnu dosku (3.) a pomocou skrutiek (4.) ju pripevnite na stenu. Vložte a pripojte do detektora batériu – obrázky (D a E) a vyskúšajte jej funkčnosť, pozri testovací režim.

Ak je detektor funkčný, nasadíte zadnú stranu detektora na montážny kryt do dvoch fixačných výstupkov a otočíte.

Poznámka:

Národné predpisy sa vo vzťahu k počtu a umiestnenia dymových hlásičov rôznia.

V prípade pochybností sa obráťte napríklad na hasičský záchranný zbor v danej krajine.

Nákres vhodného umiestnenia detektora

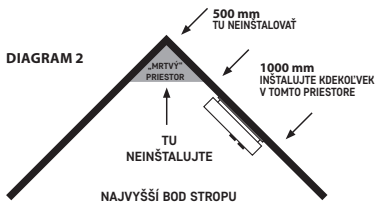
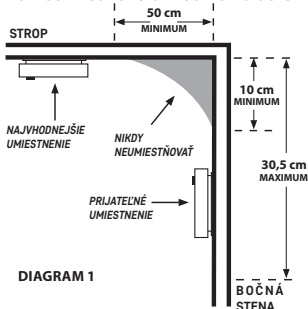

UVEDENIE DO PREVÁDZKY

Vložte batériu (1× 9 V) do batérového priestoru na zadnej strane zariadenia.

Používajte iba alkalickú batériu, nikdy nepoužívajte nabíjaciu batériu.

Pri vložení batérie do priestoru s plastovými výstupkami dajte pozor na spôsob vloženia a správnu polaritu batérie!

Viď obrázky D a E: Spôsob vloženia batérie.

Batéria musí byť celá vložená do batérového priestoru, inak nemožno nasadiť montážnu podložku! Kovový výstupok v batérovom priestore bráni nasadeniu montážnej podložky, ak batéria nie je vložená alebo je vložená zle/neúplne.

Po vložení batérie je treba vykonať test pomocou hlavného tlačidla.

Stlačte dlhšie hlavné tlačidlo, musí sa ozvať 3× krátke pípnutie s pauzou 1,5 sekúnd opakovane počas podržaní tlačidla.

To znamená, že je detektor funkčný.

Prevádzkový stav detektora je signalizovaný: 1× bliknutím LED každých 32 sekúnd.

Ak po stlačení testovacieho tlačidla nezaznie žiadne pípnutie, pravdepodobne sa bude jednať o chybu a je potrebné sa obrátiť na servis alebo je vybitá batéria.

TESTOVACÍ REŽIM

V prípade potreby alebo pri každej výmene batérie môžete skontrolovať funkčnosť detektora.

Stlačte dlhšie hlavné tlačidlo cca na 5 sekúnd, detektor bude pípať 3× za sebou (potom bude nasledovať pauza 1,5 sekundy) a bude blikat červená LED.

Ak nebude detektor vydávať akustický signál, skontrolujte funkčnosť batérie a spôsob montáže.

Testovací režim vykonávajte 1× týždenne, aby ste sa uistili, že je alarm funkčný.

Poznámka:

Akustický a optický signál pri testovaní slúži len ako informácia, že je detektor funkčný.

Neznamená to, že bola zistená prítomnosť dymu.

CHYBOVÝ STAV

Ak je detektor v chybovom stave, nie je funkčný.

Chybový stav je indikovaný každých 32 sekúnd nasledovne: 1× LED bliknutím – 1× pípnutím – 1× LED bliknutím.

Ihneď vymeňte batériu a skontrolujte, či nie je detektor poškodený, vyčistite otvory detektora napr. vysávačom. Prevedte test funkčnosti.

Ak aj po výmene batérie bude hlásený chybový stav, obráťte sa na servisné stredisko.

VYBITÁ BATÉRIA

vybitú batériu

Vybitá batéria v alarme je indikovaná súčasným 1× pípnutím/1× bliknutím červenej LED každých 32 sekúnd minimálne 30 dní, než sa vybije batéria. Ihneď vymeňte batériu. Používajte len alkalické batérie, nepoužívajte nabijacie batérie.

Prevedte test funkčnosti.

Odporúčame meniť batériu 1× ročne z preventívnych dôvodov.

KONIEC ŽIVOTNOSTI DETEKTORA

Životnosť detektora je 10 rokov od výroby.

Po uplynutí tejto doby nesmie byť používaný a je nutné ho nahradiť novým zariadením.

Dátum nahradenie detektora je uvedený na štítku na zadnej strane pri texte „Zariadenie nahradiť“.

Ak používate viac detektorov, nezabudnite pri všetkých skontrolovať dátum nahradenia za nový!

UPOZORNENIE NA ALARM

V prípade zistenia dymu začne detektor vydávať akustický/optický signál.

Detektor začne súčasne nepretržite pípať (opakovane 3× pípnutie – pauza) a súčasne bude blikať červená LED.

Alarm bude aktívny do doby, než dôjde k vyčisteniu vzduchu.

Akustický signál alarmu nemožno dočasne stíšiť ani vypnúť.

Pri zistení alarmu bezodkladne evakuujte budovu a uistite sa, že všetky osoby opustili budovu.

Nezastavujte sa, aby ste zavolali pomoc alebo pozbierali svoje veci.

Kontaktujte príslušnú zložku integrovaného záchranného systému.

Počkajte, kým sa nevyčistí vzduch.

Neodstraňujte batériu, aby ste prerušili mód alarmu – detektor nebude funkčný!

Starostlivosť a údržba

Výrobok je navrhnutý tak, aby pri vhodnom zaobchádzaní spoľahlivo slúžil niekoľko rokov.

Tu je niekoľko rád pre správnu obsluhu:

- Skôr ako začnete s výrobkom pracovať, pozorne si prečítajte užívateľský manuál.
- Výrobok je nutné po 10 rokoch nahradiť novým, pozri dátum výmeny na zadnej strane.
- Výrobok pravidelne čistite – minimálne 1× za mesiac. Vysávačom opatrne vysajte prípadný prach a špinu z ventilačných otvorov výrobku.
- Výrobok sa nesmie farbiť.
- Nevystavujte výrobok priamemu slnečnému svetlu, extrémnemu chladu a vlhku a náhlym zmenám teploty. Znížilo by to presnosť snímania.
- Neumiestňujte výrobok do miest náchylných k vibráciám a otrasom – môžu spôsobiť jeho poškodenie.
- Nevystavujte výrobok nadmernému tlaku, nárazom, prachu, vysokej teplote alebo vlhkosti – môžu spôsobiť poruchu funkčnosti výrobku, kratšiu energetickú výdrž, poškodenie batérií a deformáciu plastových častí.
- Nevystavujte výrobok dažďu ani vlhku, kvapkajúcej a striekajúcej vode.
- Neumiestňujte na výrobok žiadne zdroje otvoreného ohňa, napr. zapálenú sviečku, a pod.
- Neumiestňujte výrobok na miesta, kde nie je zaistené dostatočné prúdenie vzduchu.
- Nevkladajte do vetracích otvorov výrobku žiadne predmety, výrobok nezakrývajte.
- Nezasahujte do vnútorných elektrických obvodov výrobku – môžete ho poškodiť a automaticky tým ukončiť platnosť záruky. Výrobok by mal opravovať len kvalifikovaný odborník.

- Na čistenie používajte mierne navlhčenú jemnú handričku. Nepoužívajte rozpúšťadlá ani čistiace prípravky – mohli by poškriabať plastové časti a narušiť elektrické obvody.
- Výrobok neponárajte do vody ani iných kvapalín.
- Pri poškodení alebo chybe výrobku nerobte žiadne opravy sami. Odovzdajte ho na opravu do predajne, kde ste ho zakúpili.
- Tento prístroj nie je určený pre používanie osobami (vrátane detí), ktorým fyzická, zmyslová alebo mentálna neschopnosť či nedostatok skúseností a znalostí zabraňuje v bezpečnom používaní prístroja, pokiaľ na ne nebude dohliadané, alebo pokiaľ neboli inštruované ohľadom použitia tohto prístroja osobou zodpovednou za ich bezpečnosť. Je nutný dohľad nad deťmi, aby sa zaistilo, že sa nebudú s prístrojom hrať.



Nevyhadzujte elektrické spotrebiče ako netriedený komunálny odpad, použite zberné miesta triedeného odpadu. Pre aktuálne informácie o zberných miestach kontaktujte miestne úrady.

■ Ak sú elektrické spotrebiče uložené na skládkach odpadkov, nebezpečné látky môžu presakovať do podzemnej vody a dostať sa do potravinového reťazca a poškodzovať vaše zdravie.

Na výrobok bolo vydané prehlásenie o zhode.

Manuál nájdete na stránkach: <http://www.emos.eu/download>.

Servisné stredisko:

EMOS spol. s r.o.
Lipnická 2844
Přerov
750 02

Závod:

Siterwell Electronics CO., limited No.666 Qingfeng Road, Jiangebei District, Ningbo, Zhejiang Province, China

PL | Detektor dymu

Ta instrukcja zawiera ważne informacje bezpieczeństwa o instalacji i użytkowaniu detektora. Prosimy uważnie przeczytać tę instrukcję i bezpiecznie zachować ją na przyszłość. Z obsługą detektora prosimy zapoznać również wszystkich pozostałych użytkowników budynku.

Należy przygotować plan ewakuacji w razie pożaru i co miesiąc przeprowadzić zgodnie z nim ćwiczenia. Wszyscy użytkownicy budynku powinni się zapoznać z sygnałami detektora tak, aby potrafili na nie niezwłocznie zareagować. Ten detektor umożliwia wykrycie tłącego się wolno płomienia, któremu towarzyszy gęsty, czarny dym, w przypadku którego może minąć nawet kilka godzin do wybuchu wielkiego pożaru.

Ostrzeżenie:

Jeżeli odbywają się u Państwa roboty budowlane, przy których występuje zapylenie, detektor dymu należy usunąć z płytki montażowej, aby nie dopuścić do jego zanieczyszczenia. Jeżeli z jakiegos powodu nie jest to możliwe, to otwory detektora trzeba zasłonić na czas tych prac na przykład igielitowym woreczkiem. Zasłonięty detektor nie wykrywa dymu tak, że codziennie po zakończeniu prac trzeba go odsłonić.

Informacje techniczne:

Typ czujnika: ogniwo fotoelektryczne

Żywotność urządzenia: 10 lat

Temperatura pracy i wilgotność: 0 °C do +40 °C, 5 % do 95 % (bez kondensacji)

Stopień ochrony: IP20

Sygnalizacja akustyczna: >85 dB w odległości 3 m

Zasilanie: 1 × 9 V (żywotność baterii 1 rok)

Pobór prądu: <10 μA tryb standby, <30 mA tryb alarmu

Czułość detekcji dymu: 0,109 do 0,160 dB/m

Wymiary: 90 × 35 mm

Ciężar: 65 g

Opis detektora

A – Dioda LED

B – Przycisk główny

C – Głośna syrena

Instalacja

Instalacja musi być wykonana przez kompetentną osobę.

Osoba wykonująca montaż jest odpowiedzialna za instalację produktu zgodnie z obowiązującymi przepisami.

W razie wątpliwości dotyczących instalacji prosimy zwrócić się do wykwalifikowanych specjalistów.

Detektor nie jest przeznaczony do montażu w przyczepach kempingowych.

W idealnym przypadku detektor dymu powinien być zainstalowany w każdym pomieszczeniu domu, oprócz kuchni, łazienek i garażu.

Na każdym piętrze domu, łącznie z klatką schodową, powinien być zainstalowany minimum jeden detektor dymu.

Detektor dymu powinien być zainstalowany w miejscu, w którym będzie słyszalny nawet podczas snu, na przykład na korytarzu przed sypialnią.

Detektor Instalujemy na stropie każdej sypialni i na korytarzu przed sypialnią.

Jeżeli korytarz jest dłuższy od 9 m, detektor instalujemy na obu końcach.

Jeżeli mają Państwo piętrowy dom, to detektory instalujemy w ten sam sposób na każdym piętrze.

W ten sposób będą Państwo chronieni przed dymem, który unosi się po schodach do góry z niższej kondygnacji.

W piwnicy detektor instalujemy na stropie w dolnej części klatki schodowej.

Detektora dymu nie instalujemy w łazienkach ani w kuchni, para wodna i opary powstające przy gotowaniu potraw mogą powodować fałszywe alarmy.

Natomiast w garażu detektor mógłby reagować na gazy spalinowe z Państwa samochodu.

Otwory wentylacyjne urządzenia ostrzegawczego nie mogą być zakryte.

Nie korzystamy z preparatów w aerozolu w pobliżu i na urządzeniu ostrzegawczym.

Urządzenie ostrzegawcze nie może być malowane.

Rysunki do instalacji detektora:

1. Otwory w stropie (ścianie); 2. Kołki rozporowe; 3. Płytkę montażową; 4. Wkręty; 5. Detektor

Instalacja urządzenia na ścianie – opis

Wykonujemy dwa otwory (ø 5 mm) w ścianie(1.), odległość między otworami powinna być 60 mm.

Do otworów wkładamy kołki rozporowe z kompletu (2.), przykładamy płytkę montażową (3.) i za pomocą wkrętów (4.) przykręcamy ją do ściany. Wkładamy i podłączamy do detektora baterię – rysunki (D i E) i sprawdzamy działanie, patrz Tryb testowania.

Jeżeli detektor jest sprawny, wsuwamy tylną część detektora w podstawę montażową za dwa zaczepy mocujące i obracamy.

Uwaga:

Przepisy krajowe dotyczące ilości i wymaganej lokalizacji czujników dymu różnią się między sobą.

W razie wątpliwości prosimy się zwrócić na przykład do Straży Pożarnej w danym kraju.

Szkic zalecanych lokalizacji detektora

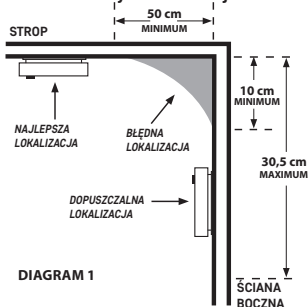

DIAGRAM 1

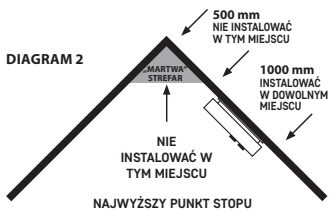

DIAGRAM 2

URUCHOMIENIE DO PRACY

Do pojemnika na baterie znajdującego się z tyłu urządzenia wkładamy baterię (1× 9 V). Stosujemy tylko alkaliczną baterię, nigdy nie korzystamy z baterii umożliwiającej doładowywanie. Przy wkładaniu baterii do pojemnika z plastikowymi występami, zwracamy szczególną uwagę na sposób ich wkładania i poprawną polaryzację baterii!

Patrz rysunek D i E: Sposób wkładania baterii.

Bateria musi być cała włożona do pojemnika na baterie, w przeciwnym razie czujnika nie da się założyć na podstawę montażową!

Metalowy występ w pojemniku na baterię uniemożliwia włożenie detektora w podstawę, jeżeli bateria nie jest włożona albo jest włożona źle/nie do końca.

Po włożeniu baterii trzeba przeprowadzić test za pomocą głównego przycisku.

Naciskamy dłużej główny przycisk, musi się odezwać 3× krótkie piknięcie z przerwą 1,5 sekundy, powtarzające się przy naciśniętym przycisku.

To oznacza, że detektor jest sprawny.

Stan pracy detektora jest sygnalizowany: 1× mignięcie diody LED co 32 sekundy.

Jeżeli po naciśnięciu przycisku testu nie będzie żadnego piknięcia, to prawdopodobnie mamy do czynienia z usterką i trzeba się będzie zwrócić do serwisu, ewentualnie bateria jest rozładowana.

TRYB TESTOWANIA

W razie potrzeby albo przy każdej wymianie baterii można sprawdzić działanie detektora.

Naciskamy dłużej główny przycisk przez około 5 sekund, detektor będzie pikać 3× po sobie (potem nastąpi przerwa 1,5 sekundy) i będzie migać czerwona dioda LED.

Jeżeli detektor nie będzie generować sygnału akustycznego, trzeba sprawdzić stan baterii i sposób montażu.

Tryb testowania uruchamiamy 1× tygodniowo, aby sprawdzić, czy alarm jest sprawny.

Uwaga:

Sygnal akustyczny o optyczny przy testowaniu służy tylko, jako informacja, że detektor jest sprawny. Nie oznacza to, że detektor stwierdził obecność dymu.

STAN AWARYJNY

Jeżeli detektor jest w stanie awarii, to jest niesprawny.

Stan awarii jest sygnalizowany co 32 sekundy w następujący sposób: 1× mignięcie diody LED – 1× piknięcie – 1× mignięcie diody LED.

Natychmiast wymieniamy baterię i sprawdzamy, czy detektor nie jest uszkodzony, zczyścimy otwory detektora na przykład odkurzaczem. Wykonujemy test działania.

Jeżeli nawet po wymianie baterii będzie zgłaszany komunikat błędu, zwracamy się do ośrodka serwisowego.

ROZŁADOWANA BATERIA

Rozładowana bateria w alarmie jest sygnalizowana jednoczesnym 1× piknięciem/1× mignięciem czerwonej diody LED co 32 sekundy przez minimum 30 dni, aż bateria zupełnie się nie rozładuje. **Natychmiast wymieniamy baterię. Korzystamy tylko z baterii alkalicznych, nie stosujemy baterii przystosowanych do doładowywania.**

Wykonujemy test działania.

Zalecamy wymieniać baterię 1× rocznie ze względów profilaktycznych.

KONIEC OKRESU ŻYWOTNOŚCI DETEKTORA

Żywotność detektora wynosi 10 lat od daty produkcji.

Po upływie tego czasu detektor nie może być używany i trzeba go wymienić na nowe urządzenie.

Data wymiany detektora jest umieszczona na tabliczce w tylnej części koło tekstu „Wymiana urządzenia”.

Jeżeli korzystamy z kilku detektorów, pamiętajmy o sprawdzeniu u wszystkich daty wymiany na nowe urządzenie!

UWAGI DOTYCZĄCE ALARMU

W przypadku wykrycia dymu detektor zacznie generować sygnał akustyczny/optyczny.

Detektor będzie jednocześnie nieprzerwanie pikać (powtarzalnie 3× piknięcia-pauza) i migać czerwoną diodą LED.

Alarm będzie aktywny aż do czasu oczyszczenia powietrza.

Akustycznego sygnału alarmu nie można tymczasowo wyciszyć, ani wyłączyć.

Przy stwierdzeniu alarmu należy niezwłocznie ewakuować budynek i sprawdzić, czy wszystkie osoby go opuściły.

Nie zatrzymujemy się, aby wezwać pomoc albo zabrać swoje rzeczy.

Kontaktujemy się z właściwą placówką Zintegrowanego Systemu Ratownictwa.

Czekamy na oczyszczenie się powietrza.

Nie usuwamy baterii, aby przerwać tryb alarmu – detektor nie będzie działał!

Konserwacja i czyszczenie

Wyrób jest zaprojektowany tak, aby przy właściwym obchodzeniu się z nim mógł służyć przez wiele lat. Dalej zamieszczamy kilka uwag związanych z jego właściwą obsługą:

- Przed uruchomieniem tego wyrobu do pracy, prosimy uważnie przeczytać jego instrukcję użytkownika.
- Wyrób trzeba wymienić po 10 latach na nowy – patrz data wymiany na tylnej ściance.
- Wyrób należy okresowo czyścić – minimum 1× na miesiąc. Odkurzaczem ostrożnie usuwamy kurz i brud z otworów wentylacyjnych wyrobu.
- Wyrobu nie wolno malować.
- Wyrobu nie wystawiamy na działanie bezpośredniego światła słonecznego, ekstremalnie zimno albo wilgoć oraz nie narażamy na nagłe zmiany temperatury. Spowoduje to pogorszenie dokładności wykrywania.
- Wyrobu nie umieszczamy w miejscach narażonych na wibracje i wstrząsy – mogą spowodować jego uszkodzenie.
- Wyrobu nie narażamy na nadmierne naciski i uderzenia, pył, wysoką temperaturę albo wilgotność – mogą one spowodować uszkodzenie wyrobu, zwiększony pobór prądu, uszkodzenie baterii i deformację plastikowych części.
- Nie narażamy wyrobu na działanie deszczu, ani wilgoci lub wody kapiącej i pryskającej.
- Na wyrobie nie ustawiamy żadnych źródeł otwartego ognia, na przykład zapalanej świeczki, itp.
- Wyrobu nie umieszczamy w miejscach, w których nie ma dostatecznego przepływu powietrza.
- Do otworów wentylacyjnych w wyrobie nie wsuwamy żadnych przedmiotów, wyrobu nie zakrywamy.

- Nie ingerujemy do wewnętrznych elektronicznych obwodów w wyrobie – możemy je uszkodzić i utracić uprawnienia gwarancyjne. Wyrób może naprawiać wyłącznie przeszkolony specjalista.
- Do czyszczenia używamy lekko zwilżoną, delikatną ściereczkę. Nie korzystamy z rozpuszczalników, ani z preparatów do czyszczenia – mogą one podrapać plastikowe części i uszkodzić obwody elektroniczne.
- Wyrobu nie zanurzamy jej do wody, ani do innych cieczy.
- Przy uszkodzeniu albo wadzie wyrobu żadnych napraw nie wykonujemy we własnym zakresie. Wyrób przekazujemy do naprawy do sklepu, w którym został zakupiony.
- Tego urządzenia nie mogą obsługiwać osoby (łącznie z dziećmi), których predyspozycje fizyczne, umysłowe albo mentalne oraz brak wiedzy i doświadczenia nie pozwalają na bezpieczne korzystanie z urządzenia, jeżeli nie są one pod nadzorem lub nie zostały poinstruowane w zakresie korzystania z tego urządzenia przez osobę odpowiedzialną za ich bezpieczeństwo. Należy dopilnować, żeby dzieci nie bawiły się tym urządzeniem.



Urządzeń elektronicznych po zakończeniu ich użytkowania nie wyrzucamy, jako niesortowany odpad komunalny, korzystamy z punktów odbioru odpadów sortowanych. Aktualnych informacji o recyklingu tego produktu udziela Państwu lokalne urzędy. Gdyby urządzenia elektroniczne były przekazywane na wysypiska, to substancje niebezpieczne mogłyby przesiąkać do wód podziemnych, przedostać się do łańcucha pokarmowego i szkodzić Państwu zdrowiu.

Na wyrób została wydana Deklaracja Zgodności.

Instrukcja znajduje się na stronach internetowych: <http://www.emos.eu/download>.

Óródek serwisowy:

EMOS spol. s r.o.
Lipnická 2844
750 02 Píferov

Producent:

Siterwell Electronics CO., limited No.666 Qingfeng Road, Jiangbei District, Ningbo, Zhejiang Province, China

HU | Füstérzékelő

Az útmutató fontos biztonsági információkat tartalmaz az érzékelő üzembe helyezésével és működésével kapcsolatban. Olvassa el figyelmesen az útmutatót, és tárolja azt biztonságos helyen – később is szüksége lehet rá. Mutassa be az érzékelő működését az épületben tartózkodóknak. Készítsen tüzeselet esetén alkalmazandó menekülési tervet, és havonta egyszer tartson próbiaradót. Az épületben tartózkodó összes személynek ismernie kell az érzékelő jelzéseit annak érdekében, hogy azokra azonnal reagálhassanak. Az érzékelő a sűrű, fekete füsttel járó lassú tüzet érzékeli. Az ilyen lángok esetén akár órák szükségesek ahhoz, hogy nagyobb tűz kialakuljon.

Figyelem:

Ha a helyszínen nagy porral járó építkezési munkálatok zajlanak, szerelje le az érzékelőt a rögzítőlapról, hogy védje azt a szennyeződéstől. Ha ez valamilyen oknál fogva nem lehetséges, a munkálatok idejére takarja le az érzékelő nyílásait például egy műanyag zacskóval. A letakart érzékelő nem érzékeli a füstöt. A nap végén, a munkálatok végétével vegye le a védőtakarót.

Műszaki adatok:

Érzékelő típusa: fotoelektromos cella

Hasznos élettartam: 10 év

Működési hőmérséklet és páratartalom: 0 °C és +40 °C között, 5 % és 95 % között (páralesapódás nélkül)
Burkolat: IP20

Figyelmeztető hangjelzés: >85 dB 3 m-es hatótávolságban

Tápellátás: 1 db 9 V-os elem (az elem élettartama 1 év)

Fogyasztás: <10 µA készenléti üzemmódban, <30 mA riasztási üzemmódban

A füstérzékelő funkció érzékenysége: 0,109–0,160 dB/m

Méret: 90 × 35 mm

Súly: 65 g

Az érzékelő részei

A – LED

B – Fő gomb

C – Hangjelző sziréna

Telepítés

Az üzembe helyezést szakembernek kell végeznie.

Az üzembe helyezést végző szakember felelős azért, hogy a termék megfeleljen a hatályos előírásoknak.

Ha kétségei támadnak, bízza az üzembe helyezést szakemberre.

Az érzékelő lakóautókban nem használható.

Ideális esetben az épület összes helyiségébe kell szerelni érzékelőt, kivéve a konyhát, fürdőszobát és a garázst.

Az épület összes emeletére kell szerelni legalább egy érzékelőt, beleértve a lépcsőket.

A füstérzékelőt olyan helyre kell helyezni, ahonnan alvás közben jól hallható a hangja (pl. a közlekedőbe, ahonnan a hálószoba nyílik).

Minden hálószobában és az azokkal szomszédos közlekedőben szereljen füstérzékelőt a plafonra.

Ha a közlekedő 9 méternél hosszabb, mindkét végébe szereljen érzékelőt.

Többszintes épület esetén minden szinten ugyanúgy szerelje be az érzékelőt.

Így védve lesz az alsó szintről felfelé áramló füst ellen.

A pincében a lépcső aljához közel, a plafonra szerelje az érzékelőt.

Ne szerelje fel az érzékelőt fürdőszobában vagy konyhában, mivel a víz- vagy ételgőz téves riasztást okozhat.

A garázsban a gépjármű kipufogógáza beindíthatja a riasztót.

A jelzőberendezés szellőzőnyílásait tilos letakarni.

Ne permetezzen spray-t a jelzőberendezés közelében vagy magára a berendezésre.

Ne fesse le a jelzőberendezést.

Ábrák az érzékelő felszereléséhez:

1. Plafonba (falba) fúrt lyukak; 2. Tiplik; 3. Szerelőlap; 4. Csavarok; 5. Érzékelő

A készülék falra szerelése – bemutatás

Fúrjon két lyukat (ø 5 mm) a falba (1). A furatok közötti távolság 60 mm legyen.

Helyezze be a csomagban lévő tipliket (2) a nyílásokba, illesse fel a szerelőlapot (3), majd csavarok (4) segítségével rögzítse azt a falra. Helyezze be és csatlakoztassa az elemet az érzékelőhöz (D és E ábra), majd ellenőrizze a működését a Teszt üzemmód c. részben leírtak szerint.

Ha az érzékelő működik, illesse annak hátulját a szerelőlapon lévő két csapra, majd forgassa el.

Megjegyzés:

Az adott országban érvényes előírások az érzékelők számától és elhelyezésétől függően változhatnak.

Ha kétsége van, forduljon például a helyi tűzoltósághoz.

Az érzékelő megfelelő elhelyezésének ábrája

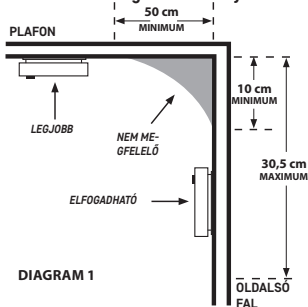

DIAGRAM 1

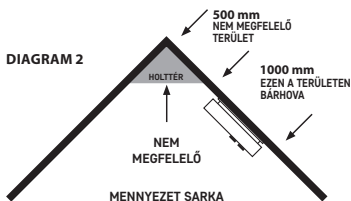

DIAGRAM 2

ÜZEMBE HELYEZÉS

Helyezzen be 1 db 9 V-os elemet a készülék hátulján lévő elemtartóba.

Kizárólag alkálielemeket használjon. Újratölthető elemek használata tilos.

Ügyeljen arra, hogy megfelelően helyezze be az elemet a műanyag kapszokkal rendelkező rekeszbe. Lásd a D és az E ábrát. Az elem behelyezése.

Az elemet teljesen be kell helyezni az elemtartó rekeszbe, ellenkező esetben a szerelőlap nem illeszkedik majd a készülékre.

Az elemtartó rekeszben lévő fémcsp megakadályozza a szerelőlap felszerelését, ha a készülékben nincs elem, vagy azt nem megfelelően helyezték be.

Az elem behelyezése után tesztelje a készüléket a fő gomb segítségével.

Nyomja meg hosszan a fő gombot. A gomb lenyomásakor 3 rövid sípolás hallatszik 1,5 mp-es időközökkel.

Ez azt jelzi, hogy az érzékelő működik.

Ha az érzékelő működik, a LED 32 másodpercenként villan egyet.

Ha a tesztgomb megnyomásakor nem hallható hangjelzés, a készülék valószínűleg hibás (ebben az esetben forduljon a szervizközpontozhoz), vagy az elem lemerült.

TESZT ÜZEMMÓD

Az érzékelő működése szükség esetén bármikor, illetve az elemcsere alkalmával tesztelhető.

Nyomja meg és tartsa lenyomva kb. 5 másodpercig a fő gombot. Az érzékelő egymás után 3-szor sípol (melyet egy 1,5 másodperces szünet követ), majd a piros LED villog.

Ha az érzékelő nem ad ki hangjelzést, ellenőrizze az elemet és az egység megfelelő működését.

A riasztó megfelelő működését hetente ellenőrizze a teszt üzemmód segítségével.

Megjegyzés:

A tesztelést kísérő hang- és fényjelzések kizárólag az érzékelő megfelelő működését jelzik.

Nem utalnak füst jelenlétére.

HIBA ÉSZLELÉSE

Ha az érzékelő hibát észlel, nem működik.

Hiba észlelésekor a készülék 32 másodpercenként a következő jelzést adja: 1 villanás – 1 hangjelzés – 1 villanás.

Azonnal cserélje ki az elemet, és ellenőrizze, hogy károsodott-e az érzékelő. Tisztítsa meg az érzékelő nyílásait például porszívó segítségével. Tesztelje a készülék működését.

Ha a hiba az elem cseréjét követően sem szűnik meg, forduljon a szervizközpontozhoz.

LEMERÜLT ELEM

Ha a készülékben lévő elem töltöttsége alacsony, a piros LED 32 másodpercenként villan egyet hangjelzés kíséretében. A jelzés az elem lemerülése előtt legalább 30 nappal jelenik meg. Azonnal cserélje ki az elemet. Kizárólag alkálielemeket használjon. Ne használjon újratölthető elemeket. Tesztelje a készülék működését.

Élővígyázatoságból érdekében évente cserélni az elemet.

AZ ÉRZÉKELŐ HASZNOS ÉLETTARTAMÁNAK VÉGE

Az érzékelő a gyártástól számított 10 évig használható.

A működési időtartam lejártá után az érzékelő nem használható, és új készülékre kell cserélni. A csere időpontját lásd a hátlapon lévő címkén, a „Replace device” (Készülék cseréje) felirat mellett. Ha több érzékelőt használ, mindenképpen ellenőrizze azok lejárati időpontját!

RIASZTÁS

Füst észlelésekor az érzékelő hang- és fényjelzést ad.

Az érzékelő folyamatosan sípol (3 sípolás – szünet), miközben a piros LED villog.

A riasztó a levegő megtisztulása után kapcsol ki.

A riasztó hangjelzése ideiglenesen sem némitható le vagy kapcsolható ki.

Riasztáskor azonnal hagyja el az épületet, és gondoskodjon arról, hogy mindenki más is így tegyen. Ne álljon meg segítséget hívni vagy az értékeit összegyűjteni.

Értesítse az illetékes segítségnyújtókat.

Várja meg, amíg kitisztul a levegő.

Ne vegye ki az elemet a riasztási üzemmód leállításához, mivel ilyenkor a riasztó kikapcsol.

Használat és karbantartás

A termék megfelelő használat esetén hosszú évekig hibátlanul működik. Néhány tipp a megfelelő használatához:

- A termék használata előtt olvassa el figyelmesen a használati útmutatót.
- A készüléket 10 év után cserélni kell. A csere időpontját lásd a hátlapon.
- Rendszeresen, legalább havonta egyszer tisztítsa meg a készüléket. Porszívó segítségével óvatosan távolítsa el minden szennyeződést és port a készülék szellőzőnyílásából.
- Ne fesse le a készüléket.
- Ne tegye ki a terméket közvetlen napfénynek, szélsőséges hidegnek vagy nedvességnek, illetve hirtelen hőmérséklet-változásnak. Ez rontja az érzékelés pontosságát.
- Ne helyezze a készüléket rezgésnek vagy rázkódásnak kitett helyre, mivel ezek károsíthatják a terméket.
- Óvja a terméket a túlzott erőhatástól, ütésektől, portól, magas hőmérséklettől és páratartalomtól, mivel ezek hibás működéshez, rövidebb élettartamú elemekhez, az elemek károsodásához vagy a műanyag részek deformálódásához vezethetnek.
- A terméket ne tegye ki csapadéknak vagy magas páratartalomnak, rácsöpögő vagy ráfröccsenő víznek.
- Ne helyezzen a készülékre nyílt lánggal járó tárgyakat (pl. égő gyertyát).
- Ne helyezze a terméket nem megfelelően szellőző helyre.
- Ne helyezzen tárgyakat a termék szellőzőnyílásaiba, és ne takarja le a készüléket.
- Ne módosítsa a termék belső elektromos áramköréit – ezzel károsíthatja a készüléket, illetve automatikusan érvényét veszti a garancia. A termék javítását kizárólag szakképzett személy végezheti.
- A termék tisztításához használjon enyhén nedves, puha rongyot. Ne használjon oldószert vagy tisztítószert – ezek megkarcolhatják a műanyag részeket, és korróziót okozhatnak az elektromos áramkörökön.
- Ne merítse a készüléket vízbe vagy egyéb folyadékba.
- Károsodás vagy meghibásodás esetén ne végezze el önállóan a készülék javítását. Bizza a javítást az üzletre, ahol a készüléket vásárolta.

- A készüléket testi, érzékszervi vagy szellemi fogyatékkal élők, illetve tapasztalat vagy ismeretek hiányában hozzá nem értő személyek (beleértve a gyermekeket) kizárólag a biztonságukért felelős személy felügyelete vagy használatra vonatkozó útmutatásai mellett használhatják. A gyermekek csak felügyelet mellett tartózkodhatnak a készülék közelében, és nem használhatják azt játékszerként.



Az elektromos berendezéseket ne a háztartási hulladékba helyezze, hanem adja le a szelektív hulladékgyűjtő pontokon. A hulladékgyűjtő helyekről a helyi önkormányzatnál kaphat naprakész információt. A egyes hulladéklerekóba kerülő elektromos készülékekből veszélyes anyagok szivároghatnak a talajvízbe, megfertőzhetik a táplálékláncot, és így károsíthatják az Ön egészségét. A termék megfelelőségi nyilatkozattal rendelkezik.

A kézikönyv megtalálható a honlapon: <http://www.emos.eu/download>.

Szervizközpont:

EMOS spol. s r.o.
Lipnická 2844
Přerov
750 02

Gyártóüzem:

Siterwell Electronics CO., limited No.666 Qing-feng Road, Jiangbei District, Ningbo, Zhejiang Province, China

SI | Detektor dima

Navodila vsebujejo pomembne varnostne informacije o namestitvi in delovanju detektorja. Navodila natančno preberite in jih shranite za potrebe v prihodnje. Z upravljanjem detektorja seznanite tudi vse ostale stanovalce v stavbi.

Izdelajte evakuacijski načrt za primer požara in ga vsak mesec vadite. Vsi stanovalci v stavbi naj se s signali detektorja seznanijo, da se na njih znajo nemudoma odzvati. Detektor omogoča odkriti počasno tleči plamen, ki ga spremlja gost črn dim in lahko traja nekaj ur, preden se spremeni v velik požar.

Opozorilo:

Če pri vas potekajo gradbena dela, pri katerih se praši, bi mogli detektor dima odstraniti z montažne plošče, da ne pride do poškodbe le-tega. Če to iz kakšnega razloga ni možno, je treba odprtine detektorja po čas del pokriti npr. s plastično vrečko. Pokrit detektor ne bo zaznal požara niti dima, torej ga vsak dan po končanem delu odkrijte.

Tehnični podatki:

Tip senzorja: foto-elektronska celica

Življenjska doba naprave: 10 let

Delovna temperatura in vlažnost: 0 °C do +40 °C, 5 % do 95 % (brez kondenzacije)

Stopnja zaščite: IP20

Zvočna signalizacija: >85 dB v razdalji 3 m

Napajanje: 1 × 9 V (življenjska doba baterije 1 leto)

Poraba: <10 µA način stanja pripravljenosti, <30 mA način alarma

Občutljivost detekcije dima: 0,109 do 0,160 dB/m

Dimenzije: 90 × 35 mm

Teža: 65 g

Opis detektorja

A – LED dioda

B – Glavna tipka

C – Glasna sirena

Namestitev

Namestitev mora izvajati usposobljena oseba.

Oseba, ki namestitev izvaja, je odgovorna za instalacijo izdelka v skladu z veljavnimi predpisi.

V primeru dvomov se z instalacijo obrnite na usposobljene strokovnjake.

Detektor ni namenjen za uporabo v avtomatih.

Detektor dima naj bo idealno nameščen v vseh prostorih hiše, razen kuhinje, kopalnice in garaže. V vsakem nadstropju hiše, vključno s stopniščem, naj bo nameščen najmanj eden detektor dima. Detektor dima naj bo nameščen na mestu, kjer ga boste slišali tudi, ko spite, na primer na hodniku pred spalnico.

Detektor namestite na strop vsake spalnice in na hodniku pred spalnico.

Če je hodnik daljši kot 9 m, detektor namestite na obeh koncih.

Če imate nadstropno hišo, detektorje namestite na enak način na vsakem nadstropju.

Tako boste zavarovani tudi pred dimom, ki se dviguje navzgor po stopnicah iz spodnjega nadstropja.

V kleti detektor namestite na strop v spodnjem delu stopnišča.

Detektorja dima ne nameščajte v kopalnicah niti v kuhinjah, vodna para in para iz jedi namreč lahko povzročita lažne alarme.

V garaži bi se detektor lahko odzival na izpušne pline iz vašega vozila.

Ventilacijske odprtine opozorilne naprave ne smejo biti pokrite.

Aerosolnih pripravkov ne pršite v bližini in na opozorilno napravo.

Opozorilne naprave se ne sme prepleskati.

Slike k namestitvi detektorja:

1. Odprtine v stropu (steni); 2. Stenska vložka; 3. Montažna podložka; 4. Vijaka; 5. Detektor

Namestitev naprave na steno – opis

V steno izvrtajte dve izvrtini (Ø 5 mm) (1.), medsebojna razdalja odprtin naj je 60 mm.

V izvrtini vstavite priložena stenska vložka (2.), priložite montažno ploščo (3.) in s pomočjo vijakov (4.) jo pritrдите na steno. V detektor vstavite in priključite baterijo – sliki (D in E) in preverite njegovo delovanje, glej Preizkusni način.

Če detektor deluje, namestite zadnjo stran detektorja na montažni pokrov v dve fiksacijski izboklini in zasukajte.

Opomba:

Nacionalni predpisi se glede na število in lokacijo javljalnikov dima razlikujejo.

V primeru dvomov se obrnite na primer na gasilsko enoto v določeni državi.

Načrt primerne lokacije detektorja

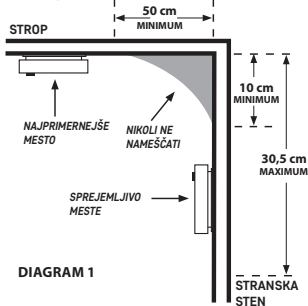

AKTIVIRANJE NAPRAVE

Baterijo (1× 9 V) vstavite v prostor za baterijo na zadnji strani naprave.

Uporabljajte le alkalne baterije enakega tipa, nikoli ne uporabljajte polnilnih baterij.

Pri vstavitvi baterij v prostor s plastičnimi izboklinami pazite na način vstavitve in pravilno polarnost baterije!

Glej sliko D in E: Način vstavitve baterije.

Baterija se mora cela vstaviti v prostor za baterijo, drugače ni možno nataktniti montažne podložke! Kovinska izboklina v prostoru za baterijo preprečuje nataktnitev montažne podložke, če baterija ni vstavljena ali je vstavljena napačno/delno.

Po vstavitvi baterije je treba s pomočjo glavne tipke izvesti preizkus.

Pritisnite dolgo na glavno tipko, oglasiti se mora 3× kratak pisk s premorom 1,5 sekunde, ki se med držanjem tipke ponavlja.

To pomeni, da detektor deluje.

Stanje delovanja detektorja signalizira: 1× utrip LED vsakih 32 sekund.

Če se po pritisku preizkusne tipke ne oglosi nobeden pisk, gre verjetno za napako in se je treba obrniti na servis, ali je izpraznjena baterija.

PREIZKUSNI NAČIN

V primeru potrebe ali pri vsaki zamenjavi baterij lahko preverite delovanje detektorja.

Pritisnite dolgo na glavno tipko za cca 5 sekund, detektor bo piskal 3× zaporedoma (nato bo sledil premor 1,5 sekunde) in utripala bo rdeča LED.

Če detektor ne bo oddajal akustičnega signala, preverite delovanje baterije in način namestitve.

Preizkusni način izvajajte 1× tedensko, da preverite, ali alarm deluje.

Opomba:

Akustični in optični signal služi pri preverjanju le kot informacija, da alarm deluje.

To ne pomeni, da je bila zaznana prisotnost dima.

STANJE NAPAKE

Če je detektor v stanju napake, ne deluje.

Stanje napake je nakazano vsakih 32 sekund, kot sledi: 1× utrip LED – 1× pisk – 1× utrip LED.

Baterije takoj zamenjajte in preverite, ali detektor ni poškodovan, očistite odprtine detektorja npr. s sesalnikom. Izvedite preizkus delovanja.

Če bo tudi po zamenjavi baterij nakazano stanje napake, se obrnite na servisni center.

IZPRAZNJENE BATERIJE

Izpraznjene baterije v alarmu nakazuje hkraten 1× pisk/1× utrip rdeče LED vsakih 32 sekund minimalno 30 dni, preden se baterija izprazni. Baterije takoj zamenjajte. Uporabljajte le alkalne baterije, ne uporabljajte polnilnih baterij.

Izvedite preizkus delovanja.

Svetujemo, da se bateriji iz preventivnih razlogov menjata 1× letno.

KONEC ŽIVLJENJSKE DOBE DETEKTORJA

Življenjska doba detektorja je 10 let od proizvodnje.

Po preteku tega časa se ga ne sme uporabljati in ga je treba zamenjati z novo napravo.

Datum zamenjave detektorja je naveden na tablici na zadnji strani pri besedilu „Napravo zamenjati“.

Če uporabljate več detektorjev, ne pozabite, datum zamenjave z novim preverite pri vseh detektorjih!

OPOZORILO NA ALARM

V primeru zaznave dima začne detektor oddajati akustičen/optičen signal.

Detektor začne hkrati nepretrgoma piskati (ponavljajoči se 3× pisk–premor) in hkrati bo utripala rdeča LED.

Alarm bo aktiven, dokler ne pride do čiščenja zraka.

Zvočnega signala alarma ni možno začasno utišati niti izklopiti.

Pri zaznavi alarma nemudoma evakuirajte stavbo in preverite, ali so stavbo zapustile vse osebe.

Ne ustavljajte se, da bi klical na pomoč ali pobrali svoje stvari.

Kontaktirajte ustrezno enoto intervencijske službe.

Počakajte, dokler ne pride do čiščenja zraka.

Baterije ne odstranjujte, da bi prekinili način alarma – detektor ne bo deloval!

Skrb in vzdrževanje

Izdelek je konstruiran tako, da ob primerni uporabi zanesljivo deluje vrsto let. Tukaj je nekaj nasvetov za pravilno uporabo:

- Preden začnete izdelek uporabljati, pozorno preberite navodila za uporabo.
- Izdelek je po 10-ih letih treba nadomestiti z novim – glej datum proizvodnje na zadnji strani.
- Izdelek redno čistite – najmanj 1x na mesec. S sesalnikom previdno posesajte morebiten prah in umazanijo iz prezračevalnih odprtin izdelka.
- Izdelka se ne sme barvati.
- Izdelka ne izpostavljajte neposredni sončni svetlobi, skrajnemu mrazu, vlagi in naglim spremembam temperature. To bi znižalo natančnost snemanja.
- Izdelka ne nameščajte na mesta, ki so nagnjena k vibracijam in pretresom – to lahko povzroči poškodbe.
- Izdelka ne izpostavljajte prekomernemu tlaku, sunkom, prahu, visokim temperaturam ali vlagi – lahko povzročijo poškodbe na kateri izmed funkcij izdelka, krajšo energetsko vzdržljivost, poškodbo baterij in deformacije plastičnih delov.
- Izdelka ne izpostavljajte dežju ali vlagi, ni predviden za zunanjo uporabo.
- Na izdelek ne postavljajte virov ognja, npr. prižgane svečke ipd.
- Izdelka ne postavljajte na mesta, kjer ni zadostnega kroženja zraka.
- V prezračevalne odprtine ne vtikajte nobenih predmetov.
- Ne posegajte v notranjo električno napeljavo izdelka – lahko ga poškodujete in s tem prekinite veljavnost garancije. Izdelek sme popravljati le usposobljen strokovnjak.
- Za čiščenje uporabljajte zmerno navlaženo blago krpo. Ne uporabljajte raztopin ali čistilnih izdelkov – lahko poškodujejo plastične dele in električno napeljavo.
- Izdelka ne potaplajte v vodo ali v druge tekočine.
- Pri poškodbah ali napaki izdelka ne popravljajte sami. Predajte ga v popravilo prodajalni, kjer ste ga kupili.
- Naprave ne smejo uporabljati osebe (vključno otrok), ki jih fizična, čutna ali mentalna nesposobnost ali pomanjkanje izkušenj, in znanj ovirajo pri varni uporabi naprave, če pri tem ne bodo nadzorovane, ali če jih o uporabi naprave ni poučila oseba, ki je odgovorna za njihovo varnost. Nujen je nadzor nad otroki, da bo zagotovljeno, da se ne bodo z napravo igrali.



Električnih naprav ne odlagajte med mešane komunalne odpadke, uporabljajte zbirna mesta ločenih odpadkov.

■ Za aktualne informacije o zbirnih mestih kontaktirajte lokalne oblasti. Če so električne naprave odložene na odlagališčih odpadkov, nevarne snovi lahko pronicajo v podtalnico in pridejo v prehranjevalno verigo ter tako škodujejo vašemu zdravju.

Za izdelek je bila izdana izjava o skladnosti.

Navodila boste našli na spletnih straneh: <http://www.emos.eu/download>.

Servisni center:

EMOS spol. s r.o.
Lipnická 2844
Přerov
750 02

Obrat:

Siterwell Electronics CO., limited No.666 Qing-feng Road, Jiangbei District, Ningbo, Zhejiang Province, China

RS|HR|BA|ME | Detektor dima

Ovaj priručnik sadrži važne sigurnosne informacije za ugradnju i rukovanje detektorom. Pažljivo pročitajte ovaj priručnik i pohranite ga na sigurno mjesto za buduću upotrebu. Upoznajte ostale stanare zgrade s radom detektora.

Stvorite plan evakuacije za slučaj požara i provodite vježbu svakog mjeseca. Svi stanari zgrade moraju biti upoznati sa signalima detektora kako bi odmah mogli reagirati na njih. Detektor omogućuje

otkrivanje sporo gorećih plamena popraćenih gustim crnim dimom. Tim plamenima potrebni su sati da se pretvore u veliki požar.

Upozorenje:

Ako se na području odvijaju građevinski radovi koji uzrokuju veliku količinu prašine, trebate rastaviti detektor i uklonite ga s montažne ploče kako biste ga zaštitili od prljavštine. Ako to iz nekog razloga nije moguće, prekrijte otvore detektora za trajanja radova, primjerice plastičnom vrećicom. Prekriveni detektor neće otkrivati dim. Otkrijte ga svakog dana po završetku radova.

Tehnički podaci:

Vrsta senzora: s piezoelektričnom ćelijom

Vijek trajanja: 10 godina

Radna temperatura i vlaga: Od 0 °C do +40 °C, od 5 % do 95 % (bez kondenzacije)

Kućište: IP20

Zvučna signalizacija: >85 dB na udaljenost od 3 m

Napajanje: 1× 9 V (trajanje baterije 1 godinu)

Potrošnja električne energije: <10 µA u stanju mirovanja, <30 mA u načinu alarma

Osjetljivost otkrivanja dima: Od 0,109 do 0,160 dB/m

Dimenzije: 90 × 35 mm

Težina: 65 g

Opis detektora

A – LED svjetlo

B – Glavni gumb

C – Glasna sirena

Ugradnja

Ugradnju treba obaviti stručna osoba.

Osoba koja obavlja ugradnju odgovorna je za ugradnju proizvoda sukladno važećim zakonskim propisima.

Ako niste sigurni, ugradnju prepustite osposobljenom stručnjaku.

Detektor nije namijenjen za upotrebu u kamperima.

Bilo bi idealno ugraditi detektor dima u svaku prostoriju u kući, uz iznimku kuhinja, kupaonica i garaža.

Na svakom katu kuće, uključujući stepenice, trebalo bi ugraditi najmanje jedan detektor dima.

Detektor dima treba se nalaziti na mjestu gdje ga možete čuti i kada spavate, primjerice u hodniku ispred kupaonice.

Ugradite detektor u strop svake kupaonice i u hodnik ispred kupaonice.

Ako je hodnik duži od 9 m, ugradite detektor na oba kraja.

Ako vaša kuća ima više katova, detektor prema istom načelu ugradite na svakom katu.

Tako ćete biti zaštićeni i od dima koji se podiže stepenicama s najdonjeg kata.

U podrumu detektor ugradite u strop na dnu stepeništa.

Ne ugrađujte detektor u kupaonice ili kuhinje. Para od vode ili kuhanja može prouzročiti lažnu aktivaciju.

U garaži alarm mogu aktivirati ispušni plinovi iz vašeg automobila.

Ventilacijski otvori detektora moraju biti slobodni.

Ne raspršujte sredstva u raspršivaču u neposrednoj blizini ili po samom detektoru.

Zabranjeno je bojanje detektora.

Slike ugradnje detektora:

1. Rupe u stropu (zidu) 2. Usadnice 3. Montažna ploča 4. Vijci 5. Detektor

Montaža uređaja na zid – opis

Izbušite dvije rupe (Ø 5 mm) u zidu (1). Udaljenost između rupa mora biti 60 mm.

Umetnite priložene usadnice (2.) u rupe, postavite montažnu ploču (3.) i pričvrstite je na zid vijcima (4.). Umetnite i spojite bateriju s detektorom (slike D i E) i ispitajte radi li ispravno. Pogledajte način rada za ispitivanje.

Ako detektor radi, stavite stražnju stranu detektora na montažnu ploču na otvorima u zidu i okrenite u smjeru strelica.

Napomena:

Nacionalni zakonski propisi mogu se razlikovati po pitanju broja i smještaja detektora dima.

Ako niste sigurni, obratite se, primjerice, vatrogasnoj postrojbici u svom mjestu.

Dijagram pravilnog postavljanja detektora

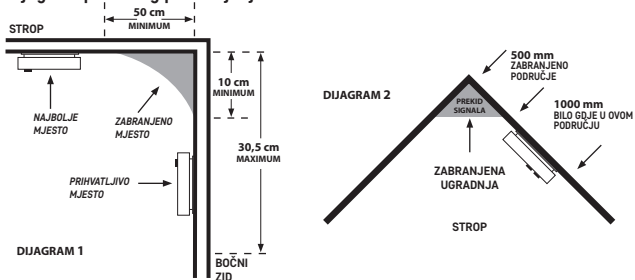

POKRETANJE

Umetnite bateriju (1 od 9 V) u odjeljak za bateriju na poleđini uređaja.

Upotrebjavajte isključivo alkalne baterije. Nikada nemojte upotrebljavati baterije s mogućnošću ponovnog punjenja.

Prilikom umetanja baterije u odjeljak s plastičnim kopčama pažljivo umećite bateriju kako biste to učinili pravilno!

Pogledajte sliku D i E: umetanje baterije.

Bateriju treba do kraja umetnuti u odjeljak za bateriju jer u protivnom nećete moći postaviti montažnu ploču!

Metalni izdanak u odjeljku za bateriju sprečava postavljanje montažne ploče ako baterija nije umetnuta, ako je umetnuta nepravilno ili ako nije do kraja umetnuta.

Izvršite ispitivanje putem glavnog gumba nakon umetanja baterije.

Dulje držite pritisnuti glavni gumb. Dok držite gumb pritisnutim, aktivirat će se 3 kratka zvučna signala bip u intervalima od 1,5 s.

To znači da detektor radi.

Ako detektor radi, LED svjetlo jednom će zatreperiti svake 32 sekunde.

Ako se nakon pritiskanja gumba za ispitivanje ne čuje nikakav zvuk, vjerojatno se radi o kvaru i morate se obratiti servisnom centru, ili se baterija ispraznila.

NAČIN RADA ZA ISPITIVANJE

Rad detektora možete ispitati kad god je to potrebno ili prilikom svake zamjene baterije.

Pritisnite glavni gumb na otprilike 5 sekundi. Detektor emitira 3 zvučna signala bip zaredom (nakon čega slijedi stanka od 1,5 sekundi) i crveno LED svjetlo treperi.

Ako detektor ne emitira zvučni signal, provjerite bateriju i cijeli sklop.

Način rada za ispitivanje upotrebljavajte jednom tjedno kako biste provjerili je li alarm djelatan.

Napomena:

Zvučni i optički alarm tijekom ispitivanja samo je pokazatelj da je detektor djelatan.

Ne znači da je otkrivena prisutnost dima.

STANJE KVARA

Ako je detektor neispravan, ne radi.

Stanje kvara prikazuje se svake 32 s tako što jednom zatreperi LED svjetlo – aktivira se 1 zvučni signal bip – ponovno jednom zatreperi LED svjetlo.

Odmah zamijenite baterije i provjerite je li detektor oštećen. Očistite otvore detektora, primjerice usisavačem. Provedite funkcionalno ispitivanje.

Ako je stanje kvara i dalje prisutno nakon zamjene baterije, obratite se servisnom centru.

PRAZNA BATERIJA

Ako se baterija u alarmu isprazni, na to ukazuje istodobno emitiranje zvučnog signala bip i treperenje crvenog LED svjetla svake 32 s najmanje 30 dana prije nego što se baterija isprazni do kraja. Odmah zamijenite bateriju. Upotrebljavajte isključivo alkalne baterije. Ne upotrebljavajte baterije s mogućnošću ponovnog punjenja.

Provedite funkcionalno ispitivanje.

Kao mjeru predostrožnosti, preporučujemo zamjenu baterije jednom godišnje.

KRAJ VIJEKA TRAJANJA DETEKTORA

Detektor ima vijek trajanja 10 godina od datuma proizvodnje.

Po isteku tog roka detektor se više ne smije upotrebljavati i treba se zamijeniti novim uređajem.

Datum zamjene detektora nalazi se na naljepnici na poleđini, pored natpisa „Zamjena uređaja“.

Ako upotrebljavate više detektora, ne zaboravite provjeriti datum zamjene za sve njih!

ALARM UPOZORENJA

U slučaju otkrivanja dima, detektor započinje s emitiranjem zvučnog i optičkog signala.

Na detektoru će se istodobno i neprekidno emitirati zvučni signali bip (3 zvučna signala bip – stanka) i treperit će crveno LED svjetlo.

Alarm ostaje uključen sve dok se zrak ne očisti.

Zvučni signal alarma ne može se privremeno utišati ni isključiti.

Ako se aktivira alarm, odmah evakuirajte zgradu i provjerite jesu li je svi ljudi napustili.

Ne prekidajte evakuaciju kako biste pozvali pomoć ili pokupili svoje stvari.

Kontaktirajte odgovarajuću hitnu službu.

Pričekajte da se zrak pročisti.

Ne vadite bateriju kako biste prekinuli način alarma jer ćete tako deaktivirati alarm!

Redovno i servisno održavanje

Proizvod je projektiran za dugogodišnji neometani rad ako se njime pravilno rukuje. Nekoliko savjeta za ispravno rukovanje:

- Prije upotrebe proizvoda pažljivo pročitajte priručnik.
- Proizvod je potrebno zamijeniti novim nakon 10 godina. Pogledajte datum zamjene na poleđini.
- Redovno čistite proizvod – najmanje jednom mjesečno. Pažljivo usisavačem očistite prljavštinu i prašinu s ventilacijskih otvora proizvoda.
- Zabranjeno je bojanje proizvoda.
- Proizvod ne izlažite izravnoj sunčevoj svjetlosti, ekstremno niskim temperaturama ili vlazi te naglim promjenama temperature. To može umanjiti točnost otkrivanja.
- Proizvod ne stavljajte na mjesta na kojima se javljaju vibracije ili udarci – to može izazvati oštećenja.
- Proizvod ne izlažite pretjeranoj sili, udarcima, prašini, visokim temperaturama, kiši ili vlazi – to može izazvati neispravnosti, kraće trajanje baterija, oštećenje baterija ili iskrivljenje plastičnih dijelova.
- Proizvod ne izlažite kiši ili velikoj vlazi te po njemu ne polijevajte ni ne prskajte vode.
- Na proizvod ne stavljajte nikakav izvor otvorenog plamena, primjerice upaljenu svijeću i sl.
- Proizvod ne postavljajte na mjesta gdje nema dovoljnog protoka zraka.
- Ne stavljajte nikakve predmete u ventilacijske otvore proizvoda i ne prekrivajte proizvod.
- Ne dirajte interne strujne krugove proizvoda – tako možete oštetiti proizvod, što automatski dovodi do poništenja jamstva. Popravak je dopušten isključivo osposobljenim stručnjacima.

- Produzov čistite vlažnom krpom. Ne upotrebljavajte otapala ili sredstva za čišćenje – ona bi mogla izgresti plastične dijelove te dovesti do pojave korozije na strujnim krugovima.
- Produzov ne uranjajte u vodu i druge tekućine.
- U slučaju oštećenja proizvoda ili kvara, proizzov ne popravljajte sami. Odnosite ga na popravak u trgovinu u kojoj ste ga kupili.
- Nije predviđeno da ovaj uređaj upotrebljavaju osobe (uključujući djecu) smanjenih fizičkih, osjetilnih ili mentalnih sposobnosti koje nemaju iskustva i znanja za sigurnu upotrebu osim ako nisu pod nadzorom ili ako ne dobivaju upute od osobe zadužene za njihovu sigurnost. Djeca uvijek trebaju biti pod nadzorom kako se ne bi igrala s uređajem.



Zabranjeno je odlaganje električnih uređaja u nerazvrstani kućanski otpad; zbrinite ih na odlagalištima za odvojeno sakupljanje otpada. Informacije o odlagalištima zatražite od tijela lokalne vlasti. Iz električnih uređaja, ako se bace na napuštena odlagališta, u podvodne vode mogu curiti opasne tvari te dospjeti u hranidbeni lanac i naškoditi vašem zdravlju.

Za proizzov je izdana izjava o sukladnosti.

Prirucnik s uputama potrazite na adresi: <http://www.emos.eu/download>.

Servisni centar:

EMOS spol. s r.o.
Lipnická 2844
Přerov
750 02

Tvornica:

Siterwell Electronics CO., limited No.666 Qing-feng Road, Jiangbei District, Ningbo, Zhejiang Province, Kina

DE | Rauchmelder

Diese Bedienungsanleitung enthält wichtige Sicherheitsinformationen über den Einbau und den Betrieb des Rauchmelders. Lesen Sie diese Bedienungsanleitung durch und bewahren Sie sie für eine künftige Verwendung auf. Machen Sie alle Bewohner des Gebäudes mit der Bedienung des Rauchmelders vertraut.

Erstellen Sie einen Evakuierungsplan für den Brandfall und führen Sie jeden Monat eine Übung durch. Alle Bewohner des Gebäudes sollten mit den Signalen des Rauchmelders vertraut sein, damit sie sofort auf sie reagieren können. Dieser Rauchmelder kann eine langsam rauchende Flamme erkennen, die von dichtem, schwarzen Rauch begleitet ist. Es kann einige Stunden dauern, bis ein großer Brand entsteht.

Hinweise:

Falls bei Ihnen Bauarbeiten stattfinden, bei denen es staubt, sollten Sie den Rauchmelder aus der Montageplatte nehmen, damit es nicht zu einer Verunreinigung kommt. Falls dies aus irgendeinem Grund nicht möglich ist, sollten Sie die Öffnungen des Rauchmelders für die Dauer der Arbeiten abdecken, beispielsweise mit einem Frischhaltebeutel aus Kunststoff. Der abgedeckte Rauchmelder kann keinen Rauch erkennen. Deshalb sollte die Abdeckung nach Beendigung der Arbeit wieder entfernt werden.

Technische Daten:

Sensortyp: fotoelektronisches Element

Lebensdauer des Gerätes: 10 Jahre

Arbeitstemperatur und Luftfeuchtigkeit 0 °C bis +40 °C, 5 % bis 95 % (ohne Kondensation)

Schutzart: IP20

Akustische Signalmeldung: >85 dB bei einer Entfernung von 3 m

Stromversorgung: 1x 9 V (Lebensdauer der Batterie - 1 Jahr)

Bedarf: <10 µA Stand-by-Modus, <30 mA Alarm-Modus

Rauchempfindlichkeit: 0,109 bis 0,160 dB/m

Maße: 90 x 35 mm

Gewicht: 65 g

Beschreibung des Rauchmelders

- A – LED-Diode
- B – Haupttaste
- C – Laute Sirene

Installation

Den Einbau muss eine kompetente Person durchführen.

Die Person, welche die Montage ausführt, ist für den Einbau des Produktes in Übereinstimmung mit den geltenden Vorschriften verantwortlich.

Im Falle von Unsicherheiten bei dem Einbau, wenden Sie sich an qualifizierte Fachleute.

Der Rauchmelder ist nicht für die Verwendung in Wohnwagen geeignet.

Der Rauchmelder sollte möglichst in allen Wohnbereichen eingebaut sein, außer in der Küche, dem Badezimmer und der Garage.

In jeder Etage eines Hauses, einschließlich des Treppenhauses, sollte mindestens ein Rauchmelder eingebaut sein.

Der Rauchmelder sollte an einer Stelle eingebaut sein, an der Sie ihn hören können, auch dann, wenn Sie schlafen. Beispielsweise auf dem Flur vor dem Schlafzimmer.

Bauen Sie den Rauchmelder an der Decke eines jeden Schlafzimmers und auf dem Flur vor dem Schlafzimmer ein.

Falls der Flur länger als 9 m ist, bauen Sie den Rauchmelder an beiden Flurenden ein.

Falls Sie ein mehrgeschossiges Haus haben, bauen Sie den Rauchmelder auf die gleiche Art und Weise in jeder Etage ein.

So werden Sie vor Rauch geschützt, der im Treppenhaus von der untersten Etage aus aufsteigt.

Bauen Sie im Keller den Rauchmelder an der Decke im untersten Teil des Treppenhauses ein.

Bauen Sie den Rauchmelder nicht im Badezimmer und auch nicht in der Küche ein, da der Wasserdampf und Dampf von Speisen falschen Alarm auslösen könnte.

In der Garage könnte er auf die Auspuffgase aus Ihrem Fahrzeug reagieren.

Die Lüftungsöffnungen des Warngerätes dürfen nicht verdeckt sein.

Versprühen Sie keine Duftsprays in der Nähe des Rauchmelders und auch nicht auf den Rauchmelder. Der Rauchmelder darf nicht angemalt werden.

Abbildungen zur Installation des Rauchmelder:

1. Öffnungen in der Decke (in der Wand); 2. Dübel; 3. Montageplatte; 4. Schrauben; 5. Rauchmelder

Installation des Rauchmelders an der Wand – Beschreibung

Bohren Sie zwei Löcher (ø 5 mm) in die Wand (1.). Der Abstand zwischen den Löchern sollte 60 mm betragen.

Schieben Sie die mitgelieferten Dübel in die Öffnungen (2.), legen Sie die Montageplatte ein (3.) und befestigen Sie diese mithilfe der Schrauben (4.) an der Wand. Legen Sie die Batterie in den Rauchmelder ein, wodurch dieser mit Strom versorgt wird – Abbildungen (D und E) und überprüfen Sie die Funktionsfähigkeit des Rauchmelders – siehe Testmodus.

Wenn der Rauchmelder funktioniert, setzen Sie die Rückseite des Rauchmelders auf die Montageabdeckung an die zwei Befestigungspins und drehen ihn um.

Anmerkung:

Die landesspezifischen Vorschriften bezüglich der Anzahl und der Anbringung des Rauchmelders unterscheiden sich.

Wenden Sie sich bei Zweifeln zum Beispiel an die Feuerwehr im betreffenden Land.

Schaubild für die geeignete Anbringung des Rauchmelders

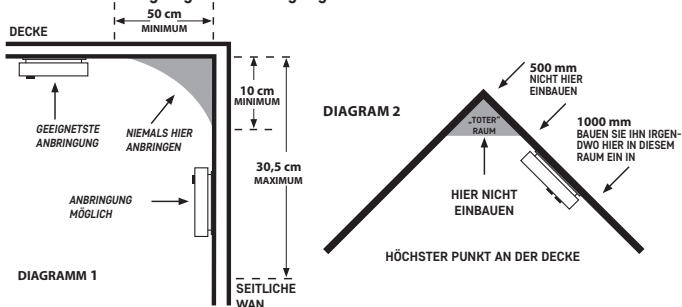

INBETRIEBNAHME

Legen Sie die Batterien (1x 9 V) in das Batteriefach auf der Rückseite des Gerätes ein.

Verwenden Sie nur eine alkalische Batterie, nie eine wiederaufladbare Batterie.

Achten Sie beim Einlegen der Batterien in das Batteriefach mit den Plastikpins bitte darauf, dass Sie die Batterien richtig einlegen sowie auf die korrekte Polarität der Batterie! Siehe Abbildung D und E: Wie die Batterie einzulegen ist.

Die Batterie muss komplett in das Batteriefach gelegt werden, andernfalls kann die Montageplatte nicht aufgesetzt werden!

Durch den Metallvorsprung im Batteriefach wird das Aufsetzen der Montageplatte verhindert, wenn keine Batterie bzw. wenn sie verkehrt/nicht komplett eingelegt wurde.

Nach dem Einlegen der Batterie ist über die Haupttaste ein Test vorzunehmen.

Halten Sie die Haupttaste lange gedrückt, dabei muss wiederholt 3x ein kurzer Piepton mit einer kurzen Pause von 1,5 Sekunden zu vernehmen sein.

Dies bedeutet, dass der Rauchmelder funktionstüchtig ist.

Der Betriebsmodus des Rauchmelders wird wie folgt angezeigt: Alle 32 Sekunden blinkt die LED 1x.

Wenn nach dem Betätigen der Testtaste kein Piepton zu vernehmen ist, liegt wahrscheinlich ein Mangel/Fehler vor und der Service ist zu kontaktieren bzw. ist die Batterie leer.

TESTMODUS

Falls notwendig oder bei jedem Batteriewechsel können Sie die Funktion des Rauchmelders überprüfen.

Drücken Sie lange die Haupttaste für etwa 5 Sekunden. Der Rauchmelder wird 3 x hintereinander piepen (danach folgt eine Pause von 1,5 Sekunden) und es wird die rote LED blinken.

Wenn vom Rauchmelder kein akustisches Signal zu vernehmen ist, überprüfen Sie die Funktionsfähigkeit der Batterien und die Montageart.

Führen Sie 1x wöchentlich den Testmodus durch, damit sicher ist, dass der Alarm funktioniert.

Anmerkung:

Das akustische und das optische Signal beim Testen dient nur zur Information, dass der Rauchmelder funktioniert.

Es bedeutet nicht, dass Rauch festgestellt wurde.

FEHLERSTATUS

Falls sich der Rauchmelder im Fehlerstatus befindet, funktioniert er nicht.

Der Fehlerstatus wird alle 32 Sekunden wie folgt angezeigt: 1x LED-Blinken – 1x Piepton – 1x LED-Blinken.

Tauschen Sie die Batterie sofort aus und überprüfen Sie, ob der Rauchmelder beschädigt ist. Reinigen Sie die Öffnungen des Rauchmelders, zum Beispiel mit einem Staubsauger. Führen Sie einen Funktionstest durch.

Falls nach dem Austauschen der Batterien ein Fehlerstatus angezeigt wird, wenden Sie sich an das Servicezentrum.

LEERE BATTERIE

Bei einer leeren Batterie ist alle 32 Sekunden gleichzeitig 1 Piepton zu vernehmen sowie 1x Blinken der roten LED – und dies über einen Zeitraum von 30 Tagen, bis die Batterie leer ist. Tauschen Sie sofort die Batterie aus. Es dürfen nur alkalische Batterien verwendet werden. Verwenden Sie keine wiederaufladbaren Batterien.

Führen Sie einen Funktionstest durch.

Es wird empfohlen, die Batterien 1 x jährlich vorsorglich auszutauschen.

ENDE DER LEBENSDAUER DES RAUCHMELDERS

Die Lebensdauer des Rauchmelders beträgt 10 Jahre ab Herstellung.

Nach dem Ablauf dieser Dauer darf der Rauchmelder nicht mehr verwendet werden und muss gegen ein neues Gerät ausgetauscht werden.

Das Austauschdatum des Rauchmelders ist auf dem Etikett auf der Rückseite bei dem Text „Gerät ersetzen“ aufgeführt.

Falls Sie mehrere Rauchmelder verwenden, denken Sie bitte daran, bei allen den Zeitpunkt des Austausches gegen ein Neugerät zu kontrollieren!

ALARM-BENACHRICHTIGUNGEN

Falls Rauch erkannt wird, beginnt der Rauchmelder ein akustisches/optisches Signal auszugeben.

Der Rauchmelder beginnt ununterbrochen zu piepen (wiederholt 3x Piepen – Pause), und gleichzeitig blinkt die rote LED.

Die Alarm ist solange aktiv, bis die Luft gereinigt wird.

Das akustische Alarmsignal lässt sich vorübergehend nicht leiser stellen sowie auch nicht ausschalten.

Wenn ein Alarm ausgegeben wird, verlassen Sie sofort das Gebäude und achten Sie darauf, dass alle Personen das Gebäude verlassen haben.

Bleiben Sie nicht stehen, um Hilfe zu rufen oder um ihre Sachen mitzunehmen.

Kontaktieren Sie die zuständige Abteilung des integrierten Rettungssystems.

Warten Sie bitte, bis die Luft wieder sauber ist.

Entfernen Sie nicht die Batterien, damit Sie den Alarm-Modus nicht unterbrechen – der Rauchmelder ist sonst nicht funktionsfähig!

Pflege und Instandhaltung

Das Produkt wurde so entworfen, dass es bei sachgemäßer Verwendung viele Jahre zuverlässig hält. Hier sind einige Ratschläge für die richtige Bedienung:

- Bevor Sie mit dem Produkt zu arbeiten beginnen, lesen Sie sich bitte aufmerksam die Bedienungsanleitung durch.
- Nach 10 Jahren muss das Produkt durch ein neues ersetzt werden – siehe Austauschdatum auf der Rückseite.
- Reinigen Sie das Produkt regelmäßig – mindestens 1 x monatlich. Saugen Sie mit dem Staubsauger den vorhandenen Staub und Schmutz aus den Ventilatoröffnungen des Produktes.
- Das Produkt darf nicht bemalt werden.
- Setzen Sie das Produkt nicht direktem Sonnenlicht, extremer Kälte und Feuchtigkeit und rapiden Temperaturschwankungen aus. Dies würde die Genauigkeit der Ablesungen senken.
- Stellen Sie das Produkt nicht an Plätze, die anfällig für Vibrationen und Erschütterungen sind – sie können das Produkt beschädigen.

- Setzen Sie das Produkt nicht übermäßigem Druck, Stößen, Staub, hohen Temperaturen oder Feuchtigkeit aus – sie könnten eine Funktionsstörung des Produktes, eine kürzere energetische Haltbarkeit, eine Beschädigung der Batterien und eine Deformation der Plastikteile hervorrufen.
- Setzen Sie das Produkt nicht dem Regen, der Feuchtigkeit, tropfendem oder spritzendem Wasser aus.
- Stellen Sie das Produkt nicht an offene Feuerquellen, wie beispielsweise brennende Kerzen u.ä.
- Stellen Sie das Produkt nicht an Plätze, an denen keine ausreichende Luftzufuhr gewährleistet ist.
- Stecken Sie keine Gegenstände in die Lüftungsöffnungen des Produktes und decken Sie es nicht ab.
- Es dürfen keine Eingriffe in den inneren Schaltkreisen des Produktes erfolgen – das Produkt könnte beschädigt werden und die Garantie automatisch enden. Das Produkt sollte nur von einem Fachmann repariert werden.
- Zur Reinigung verwenden Sie ein weiches Tuch. Verwenden Sie keine Lösungsmittel oder Reinigungsmittel – sie könnten die Plastikteile zerkratzen und den elektrischen Stromkreis stören.
- Tauchen Sie das Produkt nicht unter Wasser oder in andere Flüssigkeiten.
- Bei der Beschädigung oder bei Mängeln an dem Gerät, führen Sie keine Reparaturen selbst durch. Geben Sie es zur Reparatur in die Verkaufsstelle, in der Sie das Produkt erworben haben.
- Dieses Gerät ist nicht zur Verwendung durch Personen vorgesehen (Kinder eingeschlossen), die verminderte körperliche, sensorielle oder geistige Fähigkeiten haben oder nicht über ausreichende Erfahrung und Kenntnisse verfügen, außer sie haben von einer Person, die für ihre Sicherheit verantwortlich ist, Anweisungen für den Gebrauch des Geräts erhalten oder werden von dieser beaufsichtigt. Kinder müssen beaufsichtigt werden, um sicher zu gehen, dass sie nicht mit dem Gerät spielen.



Elektrogeräte sind nach Ablauf deren Lebensdauer nicht im unsortierten Kommunalabfall, sondern getrennt über die Sammel- und Rückgabesysteme zu entsorgen. Für aktuelle Informationen zu Sammelstellen wenden Sie sich an die örtlichen Behörden. Falls das Elektrogerät auf einer Mülldeponie gelagert wird, können gefährliche Stoffe in das Grundwasser und somit in die Lebensmittelkette gelangen und dadurch Ihrer Gesundheit schaden.

Für dieses Produkt wurde eine Konformitätserklärung ausgestellt.

Eine Bedienungsanleitung finden Sie auf der Webseite: <http://www.emos.eu/download>.

Servicezentrum:

EMOS spol. s.r.o.
Lipnická 2844
Přerov
750 02

Unternehmen:

Siterwell Electronics CO., limited No.666 Qingfeng Road, Jiangbei District, Ningbo, Zhejiang Province, China

UA | Детектор диму

Дана інструкція містить важливу інформацію правил безпеки про встановлення і експлуатацію детектора. Уважно прочитайте цю інструкцію і надійно її зберігайте для подальшої потреби. З обслуговуванням детектора ознайомте всіх інших мешканців будинку.

Розробіть план евакуації на випадок пожежі і щомісячно проводьте тренування. Всі жителі будинку повинні бути ознайомлені з сигналами детектора, щоб змогли на них негайно реагувати. Цей детектор дозволяє виявляти повільний тліючий вогонь, який супроводжується густим чорним димом і може тривати кілька годин, ніж перетвориться у велику пожежу.

Увага:

Коли відбуваються у вас будівельні роботи, при яких багато пороху, повинні детектор диму вийняти з монтажної пластини, щоб уникнути забруднення. Якщо це по якійсь причини не можливо, то під час роботи, отвори детектора прикрийте наприклад целофановим пакетом. Накритий детектор не виявить дим, тому кожен день після закінчення роботи, його відкрити.

Технічна інформація:

Тип датчика: фото-електронний елемент

Строк служби обладнання: 10 років

Робоча температура та вологість: від 0 °С до +40 °С, від 5 % до 95 % (без конденсації)

Ступінь захисту: IP20

Акустична сигналізація: > 85 дБ на відстані 3 м

Житвлення: 1× 9 В (строк служби батарейки 1 рік)

Споживана потужність: <10 мкА в режимі очікування <30 мА в режимі сигналізації

Чутливість виявлення диму: від 0,109 до 0,160 дБ / м

Розміри: 90 × 35 мм

Вага: 65 г

Описання детектора

A – Світлодіод

B – Головна кнопка

C – Гучність сирени

Установка

Установка повинна проводитися кваліфікованим фахівцем.

Особа, яка здійснює установку відповідає за установку продукту відповідно до діючих норм. Якщо сумнівається, проконсультуйтеся з кваліфікованим фахівцем відносно установки.

Детектор не призначений для використання в житлових автоприцепі.

Детектор диму повинен бути ідеально встановлений у всіх кімнатах будинку, за винятком кухні, ванних кімнат і гаражів.

На кожному поверсі будинку, включаючи сходи, повинен бути розміщений, щонайменше, один детектор диму.

Детектор диму повинен бути розташований в місці, де ви його чуєте і уві сні, наприклад, в коридорі перед спальнею.

Встановіть детектор на стелі кожної спальні і в коридорі перед спальнею.

Якщо коридор довший ніж 9 м, встановіть детектор на обох кінцях.

Якщо у вас двох-поверховий будинок, встановіть детектори таким же чином, на кожному поверсі.

Ви будете захищені від диму, що піднімається вгору по сходах з нижнього поверху.

Встановіть детектор на стелі, в підвалі, в нижній частині сходів.

Детектор диму не встановлюйте в ванних кімнатах або на кухнях, пара води і пара з харчових продуктів може викликати помилкові сигнали.

В гаражі міг би він реагувати на вихлопні гази з вашого автомобіля.

Вентиляційні отвори сигнального пристрою не повинні бути закриті.

Не розпилюйте аерозольні препарати поблизу та на сигнальний пристрій.

Сигналізаційний пристрій не дозволяється фарбувати.

Малюнки для установки детектора:

1. Отвори в стелі (стінах); 2. Дюбеля; 3. Монтажна пластина; 4. Гвинти; 5. Детектор

Установка пристрою на стіну – опис

Просвердлите два отвори (5 мм) в стінці (1), відстань між отворами повинна становити 60 мм В отвори, вставте дюбелі (2), прикріпіть монтажну пластину (3) і за допомогою гвинтів (4) закріпіть його до стіни, і вставте і підключіть детектор батареї – малюнки (D і E), і перевірте його функціональні можливості, див. режим тестування.

Якщо детектор працює, то насадіть його задньою стороною на установочну кришку до двох крипильних вушок та ним поверніть.

Примітка:

Державні правила щодо кількості та розміщення детекторів диму різні.

Якщо у вас виникли сумніви, зверніться до пожежної команди у вашій місцевості.

Схема відповідного розташування детектора

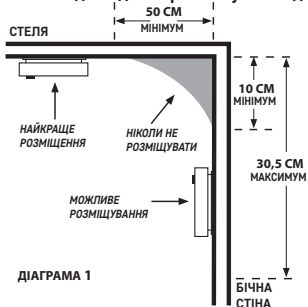

ДІАГРАМА 1



ДІАГРАМА 2

ВВЕДЕННЯ В ЕКСПЛУАТАЦІЮ

Вставте батарею (1×9 В) в батарейний відсік, що на задній стороні пристрою.

Використовуйте тільки лужні батарейки, ніколи не використовуйте зарядні батарейки.

При вставці батарейок у батарейний відсік з пластиковими вушками, зверніть увагу на спосіб вставлення батарейки та правильну полярність!

Див. малюнок D і E: Спосіб установки батарейок.

Батарейка повинна бути повністю вставлена в батарейний відсік, в іншому випадку ви не зможете насадити монтажну пластинку!

Металі вушка, що в батарейному відсіку забороняють насадженню монтажної підкладки, коли батарейка не вставлена або вставлена неправильно/неповністю.

Після вкладки батарейки необхідно провести тест за допомогою головної кнопки.

Натисніть і притримайте головну кнопку, повинно зазвучати 3 рази коротке пікнуті з паузою 1,5 секунди, повторно на протязі тримання кнопки.

Це означає, що детектор працює.

Стан роботи детектора сигналізується: 1 раз мигне світлодіод через кожні 32 секунди.

Якщо, після натискання на кнопку тестування, непролунає жодний сигнал, ймовірно говориться про дефект, при цьому необхідно звернутися у сервіс, або є розряджена батарейка.

РЕЖИМ ТЕСТУВАННЯ

При необхідності або при кожній вимінованні зміні батарейки, можете перевірити функціональність детектора.

Натисніть і притримайте головну кнопку приблизно 5 секунд, детектор буде видавати звуковий сигнал 3 рази по собі (потім буде пауза 1,5 секунди) і буде миготіти червоною світлодіод.

Якщо детектор не випромінює акустичний сигнал, перевірте функцію батарейки і метод установки. Режим тестування проводьте 1 раз в тиждень, щоб перекопатися, що сигналізація робоча.

Примітка:

Акустичний та візуальний сигнал при тестуванні служить тільки в якості інформації про те, що детектор працює.

Це не означає, що був виявлений дим.

СТАН ПОМИЛОК

Якщо детектор знаходиться в стані помилки, він не працює.

Стан помилки вказується через кожні 32 секунд послідовно: 1 раз світлодіодне мигання - 1 раз пікнутям - 1 раз світлодіодне мигання.

Негайно вийміть батарейки і перевірте, чи детектор не пошкоджений, очистіть отвори детектора, напр. пирососом. Зробіть тестування функціональності. Якщо навіть після заміни батарейок буде повідомлено про стан помилки, зверніться в сервісний центр.

РОЗРЯДЖЕНА БАТАРЕЙКА

Розряджена батарейка в сигналізації повідомляється одночасним 1 раз пикнуттям/1 раз блиманням червоного світлодіоду кожних 32 секунди, мінімально на протязі за 30 днів до того, як батарейка розрядиться. Негайно замініть батарею. Використовуйте тільки лужні батарейки, не використовуйте зарядні батарейки.

Проведіть тест функціональності.

Ми рекомендуємо замінювати батарейки 1 раз в рік по превентивним причинам.

ЗАКІНЧЕННЯ ПРАЦЕЗДАТНОСТІ ДЕТЕКТОРА

Працездатність детектора 10 років від дати виготовлення.

Після закінчення цього строку детектором не дозволяється користуватися та необхідно його замінити новим пристроєм.

Дата заміни детектора вказана на етикетці на задній стороні у тексті «Пристрій замінити».

Якщо використовуєте кілька детекторів, не забудьте перевірити дату на всіх дату заміни на новий!

ПОПЕРЕДЖЕННЯ ПРО СИГНАЛІЗАЦІЮ

У разі виявлення диму, детектор почне видавати акустичний/візуальний сигнал.

Одночасно детектор починає безперервно пікати (повторно 3 рази рікнутти –пауза) і одночасно буде мигати червоний світлодіод.

Сигналізація буде активна до тих пір, поки відбувається очищення повітря.

Акустичний сигнал сигналізації не можливо тимчасово приглушити або вимкнути.

При виявленні сигналу тривоги, негайно евакууйте будівлю і переконайтеся, чи всі особи покинули будівлю.

Не зупиняйтеся, щоб покликати на допомогу або зібрати свої речі.

Зверніться до відповідного компонентного відділення інтегрованої захисної системи.

Зачекайте, поки повітря не очиститься.

Не виймайте батарейки, щоб скасувати сигналізаційний режим – детектор не буде працювати!

Догляд та обслуговування

Виріб сконструйований так, щоб при охайному поводженні з ним, надійно працював багато років.

Тут знаходиться декілька рад для правильного обслуговування:

- Перед тим, як почнете виробом користуватися уважно прочитайте інструкцію для користувача.
- Виріб після 10 років служби, необхідно замінити новим, див. дату заміни на задній стороні.
- Виріб слід регулярно чистити – принаймні 1 раз на місяць. Пирососом ретельно вичістіть будь-який пил і бруд з вентиляційних отворів виробу.
- Виріб не дозволяється форбувати.
- Виріб не піддавайте прямому сонячному промінню, надзвичайному холоду та вологості та різким змінам температури. Це могло б знизити точність знімання.
- Виріб не поміщайте у місцях де буває вібрація чи трясіння – можуть причинити його пошкодження.
- Виріб не піддавайте надзвичайному тиску, ударам, пороху, високій температурі або вологості – це могло б причинити зниження функції виробу, коротшу енергетичну витримку, пошкодження батареї чи деформацію пластмасових частин.
- Виріб не піддавайте дощу та вологості, краплям та бризгам води.
- Не поміщайте на виріб жодне джерело відкритого вогню, напр. запалену свічку та інше.
- Не поміщайте виріб в місцях, де не достатньо забезпечена циркуляція повітря.
- Не всовуйте у простір вентиляції виробу жодних предметів, виріб не закривайте.

- Не втручайтеся у внутрішні електричні контури виробу – цим можете його пошкодити та автоматично цим закінчити гарантійний строк. Виріб мав би ремонтувати тільки кваліфікований фахівець.
- Для чищення використовуйте вологу, м'яжку ганчірку. Не використовуйте розчинники, ні миючі засоби – можуть пошкрябати пластмасові частини та порушити електричні контури.
- Виріб не занурюйте у воду та іншу рідину.
- Пошкоджений чи дефектний виріб самі не ремонтуйте. Здайте його для ремонту у магазин де ви його придбали.
- Цей пристрій не призначений для користування особам (включно дітей), для котрих фізична, почуттєва чи розумова нездібність, чи не достаток досвіду та знань забороняє ним безпечно користуватися, якщо така особа не буде під доглядом, чи якщо не була проведена для неї інструктаж відносно користування споживачем відповідною особою, котра відповідає за її безпечність. Необхідно дивитись за дітьми та забезпечити, щоб з пристроєм не гралися.



Електричні прилади не викидайте, як не сортований, комунальний відхід, для цього використовуйте призначені місця сортового відходу. Для отримання більш докладної інформації про утилізацію цього продукту вам надасть місцевий орган. Якщо електроприлади викинуті на звалищах сміття, небезпечні речовини можуть просочитися в ґрунтові води і потрапляють в харчовий ланцюг і цим можуть пошкодити ваше здоров'я

На виріб була видана декларація про відповідність.
Інструкцію знайдете на сторінках: <http://www.emos.eu/download>.

Сервісний центр:
TOB EMOS
Ліпніцка 2844
Пржеров
750 02

Завод:
Siterwell Electronics CO., limited No.666 Qing-feng Road, Jiangbei District, Ningbo, Zhejiang Province, China

RO|MD | Detector de fum

Acest manual conține informații importante de siguranță privind instalarea și utilizarea detectorului. Citiți cu atenție acest manual și păstrați-l pentru utilizare ulterioară. Familiarizați pe toți locatarii clădirii cu funcționarea detectorului.

Elaborați planul de evacuare pentru eventualitatea incendiului și în fiecare lună efectuați exercițiile. Toți locatarii clădirii ar trebui familiarizați cu semnalele detectorului, pentru a putea reacționa fără întârziere. Acest detector facilitează detectarea flăcării moșnind ușor, care este însoțită de fum negru și poate să dureze câteva ore, până se transformă în incendiu de proporții.

Atenționare:

Dacă sunt efectuate lucrări de construcție însoțite de praf, detectorul ar trebui scos din placa de montaj, pentru a preveni contaminarea lui cu impurități. Dacă acest lucru nu este posibil din anumite motive, orificiile detectorului trebuie acoperite în timpul lucrărilor, de ex. cu pungă de plastic. Detectorul acoperit nu detectează fumul, după încetarea lucrărilor trebuie descoperit în fiecare zi.

Informații tehnice:

Tip senzor: element foto-electronic
Viabilitatea dispozitivului: 10 ani
Temperatura și umiditatea de funcționare: 0 °C la +40 °C, 5 % la 95 % (fără condensare)
Grad de protecție: IP20
Semnalizare acustică: >85 dB la distanța de 3 m
Alimentare: 1x 9 V (viabilitatea bateriei 1 an)
Consum: <10 μA regim standby, <30 mA regim alarmă
Sensibilitatea detecției fumului: 0,109 la 0,160 dB/m

Dimensiuni: 90 × 35 mm

Greutate: 65 g

Descrierea detectorului

A – Dioda LED

B – Butonul principal

C – Sirenă acustică

Instalarea

Instalarea trebuie executată de către o persoană competentă.

Persoana care execută montajul este responsabilă pentru instalarea produsului în conformitate cu reglementările valabile.

În caz de nedumeriri privind instalarea apelați la specialiști calificați.

Detectorul nu este destinat spre utilizare în caravane locuibile.

În caz ideal detectorul de fum ar trebui să fie instalat în fiecare încăpere a clădirii, cu excepția bucătăriei, băii și garajelor.

La fiecare etaj al clădirii, inclusiv scări, ar trebui amplasat cel puțin un detector de fum.

Detectorul de fum ar trebui să fie amplasat la locul din care îl auziți și în timpul somnului, de exemplu pe coridorul din fața dormitorului.

Instalați detectorul pe tavanul fiecărui dormitor și pe coridorul din fața dormitorului.

Dacă coridorul este mai lung de 9 m, instalați detectorul la ambele capete.

Dacă aveți clădire cu mai multe etaje, instalați detectoare în mod similar la fiecare etaj.

Veți fi astfel protejați de fumul care se ridică pe scări din etajul inferior.

În beci instalați detectorul de fum pe tavan în partea de jos a scării.

Nu instalați detectorul de fum în băi nici bucătării, aburii de apă din alimente ar declanșa alarme false.

În garaje ar putea reacționa la gazele de eșapament din automobilul dumneavoastră.

Orificiile de aerisire ale dispozitivului de avertizare să nu fie astupate.

Nu stropiți cu aerosoli în apropierea ori pe dispozitivul de avertizare.

Nu vopsiți dispozitivul de avertizare.

Ilustrații pentru instalarea detectorului:

1. Găuri pe tavan (perete); 2. Dibluri; 3. Placa de montaj; 4. Șuruburi; 5. Detector

Instalarea dispozitivului pe perete – descriere

Executați două găuri (ø 5 mm) în perete (1.), distanța dintre găuri ar trebui să fie de 60 mm.

În aceste găuri introduceți diblurile atașate (2.), atașați placa de montaj (3.) și cu ajutorul șuruburilor (4.) o fixați pe perete. În detector introduceți bateria – ilustrațiile (D și E) și verificați funcționalitatea acestuia, vezi Regim de testare.

Dacă detectorul este funcțional, aplicați partea din spate a detectorului pe capacul de montaj în două proeminențele de fixare și răsuciți.

Mențiune:

Reglementările naționale privind numărul și amplasarea detectoarelor de fum pot să difere.

În caz de nedumeriri apelați de exemplu la corpul de pază contra incendiilor în țara respectivă.

Schema amplasării adecvate a detectorului

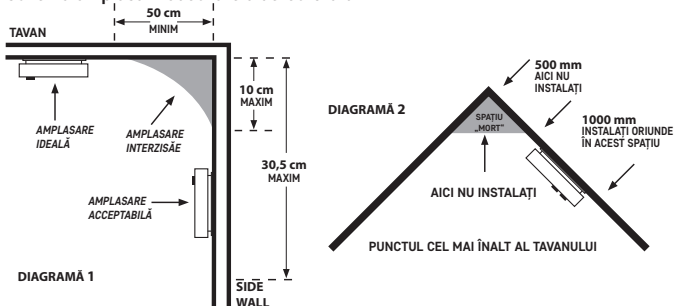

PUNEREA ÎN FUNCȚIUNE

Introduceți bateria (1× 9 V) în locașul bateriei pe partea din spate a dispozitivului.

Folosiți doar bateria alcalină, nu folosiți baterie reîncărcabilă.

La introducerea bateriei în locașul cu proeminențe de plastic, fiți atenți la modul de introducere și polaritatea corectă a bateriei! Vezi ilustrația D și E: Modul de introducere a bateriei.

Bateria trebuie să fie în întregime în locașul bateriei, altfel nu se poate asambla placa de montaj!

Proeminența metalică din locașul bateriei împiedică asamblarea plăcii de montaj, dacă bateria nu este introdusă sau este introdusă incorect/incomplet.

După introducerea bateriei trebuie efectuat testul cu ajutorul butonului principal.

Apăsăți lung butonul principal, trebuie să sune 3× piuituri scurte cu o pauză de 1,5 secunde repetat în timpul ținerii butonului.

Aceasta înseamnă, că detectorul este funcțional.

Starea de funcționare a detectorului este semnalizată: 1× clipire LED la fiecare 32 secunde.

Dacă după apăsarea butonului de testare nu se va auzi niciun piuit, a intervenit probabil o defecțiune și trebuie să apelați la un service sau este descărcată bateria.

REGIM DE TESTARE

În caz de necesitate sau la fiecare înlocuire a bateriilor puteți verifica funcționalitatea detectorului.

Apăsăți și țineți cca 5 secunde butonul principal, detectorul va piui de 3× la rând (apoi va urma o pauză de 1,5 secunde) și va clipi LED roșie.

Dacă detectorul nu va emite niciun semnal acustic, verificați funcționalitatea bateriei și modul de montare.

Folosiți regimul de testare 1× pe săptămână, pentru a vă asigura că alarma este funcțională.

Mențiune:

La testare semnalul acustic și optic servește doar ca informație că detectorul este funcțional.

Nu înseamnă că ar fi fost detectată prezența fumului.

STARE DE EROARE

Dacă detectorul este în stare de eroare, nu este funcțional.

Starea de eroare este indicată la fiecare 32 de secunde în mod următor: 1× clipire LED – 1× piuit – 1× clipire LED. Înlocuiți imediat bateria și verificați dacă detectorul nu este deteriorat, curățați orificiile detectorului de ex. cu aspirator. Efectuați testul funcționalității.

Dacă și după înlocuirea bateriilor va fi indicată starea de eroare, apelați la centrul de service.

BATERIE DESCĂRCATĂ

Bateria descărcată în alarmă este indicată concomitent prin puiut 1x/1x clipirea diodei LED roșii la fiecare 32 de secunde minim 30 de zile, până la descărcarea bateriei. Înlocuiți imediat bateria. Folosiți doar baterii alcaline, nu folosiți baterii reincărcabile.

Efectuați testul funcționalității.

Din motive preventive recomandăm înlocuirea bateriei de 1x pe an.

SFÂRȘITUL VIABILITĂȚII DETECTORULUI

Viabilitatea detectorului este de 10 ani de la fabricație.

După expirarea acestui termen detectorul nu se mai poate folosi și trebuie înlocuit cu dispozitiv nou. Data de înlocuire este indicată pe eticheta din partea din spate lângă textul „Înlocuiți dispozitivul”. Dacă folosiți mai multe detectoare, nu uitați să verificați la fiecare data înlocuirii cu altul nou!

AVERTIZARE ASUPRA ALARMEI

În cazul detectării fumului, detectorul începe să emită semnal acustic/optic.

Detectorul va puii continuu (repetat de 3x-pauză) și concomitent va clipi de 3x dioda LED roșie.

Alarma va fi activă până nu se va curăța aerul.

Semnalul acustic al alarmei nu se poate reduce nici opri temporar.

La constatarea alarmei evacuați fără întârziere clădirea și asigurați-vă că toate persoanele au părăsit clădirea.

Nu vă opriți pentru a chema ajutor ori strânge obiectele personale.

Contactați unitatea competentă a sistemului integrat de salvare.

Așteptați până se curăță aerul.

Nu îndepărtați bateria pentru a întrerupe regimul alarmei – detectorul nu va fi funcțional!

Grija și întreținerea

Produsul este proiectat astfel, ca la o manipulare adecvată să funcționeze corect ani îndelungați. Iată câteva recomandări pentru o manipulare corectă:

- Înainte de folosirea produsului, citiți cu atenție manualul de utilizare.
- După 10 ani produsul trebuie înlocuit cu altul nou – vezi data înlocuirii pe partea din spate.
- Curățați produsul în mod regulat – minim 1x pe lună. Cu un aspirator curățați cu atenție praful ori eventuale impurități din orificiile de aerisire a produsului.
- Este interzisă vopsirea produsului.
- Nu expuneți produsul la lumina directă a soarelui, temperatură și umiditate extremă și la variații bruște de temperatură. S-ar diminua precizia detectării.
- Nu amplasați produsul în locuri expuse vibrațiilor și zguduirilor – ar putea provoca deteriorarea lui.
- Nu expuneți produsul la presiune excesivă, izbituri, praf, temperatură sau umiditate extremă – ar putea provoca defectarea funcționalității produsului, scurtarea autonomiei energetice, deteriorarea bateriilor și deformarea componentelor de plastic.
- Nu expuneți produsul la ploaie nici umiditate, stropi sau jeturi de apă.
- Pe produs nu așezați surse de foc deschis, de ex. lumânare aprinsă etc.
- Nu amplasați produsul în locuri fără flux de aer îndestulător.
- Nu introduceți în orificiile de aerisire niciun fel de obiecte, nu acoperiți produsul.
- Nu interveniți la circuitele electrice interne ale produsului – aceasta ar putea provoca deteriorarea lui și încetarea automată a valabilității garanției. Produsul trebuie reparat doar de un specialist calificat.
- La curățare folosiți cârpă fină și umedă. Nu folosiți diluanți nici detergenți – ar putea zgâria componentele de plastic și întrerupe circuitele electrice.
- Nu scufundați produsul în apă sau în alte lichide.
- În caz de deteriorare sau defectare a produsului nu efectuați singuri niciun fel de reparații. Predați-l spre reparare la magazinul în care l-ați procurat.

- Acest aparat nu este destinat utilizării de către persoane (inclusiv copii) a căror capacitate fizică, senzorială sau mentală, ori experiența și cunoștințele insuficiente împiedică utilizarea aparatului în siguranță, dacă nu vor fi supravegheate sau dacă nu au fost instruite privind utilizarea aparatului de către persoana responsabilă de securitatea acestora. Trebuie asigurată supravegherea copiilor, pentru a se împiedica joaca lor cu acest aparat.



Nu aruncați consumatoare electrice la deșuri comunale nesortate, folosiți bazele de recepție a deșeurilor sortate. Pentru informații actuale privind bazele de recepție contactați organizațiile locale. Dacă consumatoarele electrice sunt depozitate la stocuri de deșuri comunale, substanțele periculoase se pot infiltra în apele subterane și pot să ajungă în lanțul alimentară, periclitând sănătatea dumneavoastră.

Pentru produs a fost emisă declarație de conformitate.
Manual aflați pe paginile: <http://www.emos.eu/download>.

Centru de service:

EMOS spol. s r.o.
Lipnická 2844
Přerov
750 02

Întreprinderea:

Siterwell Electronics CO., limited No.666 Qingfeng Road, Jiangbei District, Ningbo, Zhejiang Province, China

LT | Dūmų detektorius

Šiame naudotojo vadove pateikiama svarbi saugos informacija apie prietaiso montavimą ir naudojimą. Atidžiai perskaitykite nurodymus ir saugokite vadovą, jei pririnktų jo vėliu. Supažindinkite kitus pastato gyventojus su detektoriaus veikimu.

Sudarykite evakuacijos planą kilus gaisrui ir atlikite evakuacijos pratybas kiekvieną mėnesį. Visi pastato gyventojai turi būti supažindinti su detektoriaus signalais tam, kad galėtų nedelsiant j juos reaguoti. Detektorius nustato lėtai degančią ugnį su tirštais juodais dūmais. Tokia ugnis gali ilgai degti, kol virsta dideliu gaisru.

Įspėjimas.

Vietoje vykstant statybos darbams, sukeliantiems daug dulkių, turėtumėte išmontuoti detektorių, norėdami jį apsaugoti nuo purvo. Jeigu negalite to padaryti, statybų metu uždenkite detektoriaus atviras vietas, pvz., plastikiniu maišu. Uždengtas detektorius negalės aptikti dūmų. Atidenkite jį iškart, pasibaigus darbams.

Techninė informacija:

Jutiklio tipas: fotoelementas

Tarnavimo laikas: 10 metų

Darbinė temperatūra ir drėgmė: nuo 0 °C iki + 40 °C, 5–95 % (be kondensacijos)

Apsauga: IP20

Akustinė signalizacija: >85 dB, esant 3 m atstumui

Maitinimo šaltinis: 1× 9 V (baterijos tarnavimo laikas – 1 metai)

Energijos suvartojimas: <10 μA budėjimo režime, <30 mA signalizavimo režime

Dūmų nustatymo jautrumas: nuo 0,109 iki 0,160 dB/m

Matmenys: 90 × 35 mm

Svoris: 65 g

Detektoriaus aprašymas

A – LED

B – Pagrindinis mygtukas

C – Garsiakalbis

Montavimas

Montavimas turi būti atliekamas kvalifikuoto asmens.

Montavimą atliekantis asmuo yra atsakingas už prietaiso sumontavimą pagal galiojančius reikalavimus.

Jeigu abejojate, leiskite montuoti kvalifikuotam specialistui.

Prietaisas neskirtas naudoti nameliuose ant ratų.

Idealiu atveju dūmų detektorius turėtų būti sumontuotas kiekvienoje pastato patalpoje, išskyrus virtuvę, vonią ir garažą.

Visose pastate esančiose grindyse, įskaitant ir laiptus, turėtų būti sumontuota bent po vieną detektorių.

Dūmų detektorius turėtų būti sumontuotas taip, kad jūs jį išgirstumėte net ir miegodami, pvz., koridoriuje prieš miegamąjį.

Sumontuokite detektorių kiekvieno miegamojo lubose ir koridoriuje prieš miegamąjį.

Jei koridorius yra ilgesnis nei 9 m, sumontuokite detektorių kiekviename jo gale.

Jei jūsų namas yra daugiaaukštis, sumontuokite detektorius tokia pačia tvarka kiekviename aukšte.

Taip jūs apsisaugosite nuo dūmų, kylančių iš žemutinio aukšto.

Sumontuokite detektorių rūsio lubose, laiptų apačioje.

Nemontuokite detektoriaus vonios kambariuose ar virtuvėse; maisto gaminimo dūmai ar vandens garai gali sąlygoti klaidingą signalizavimą.

Garaže signalą gali sukelti automobilių išmetamosios dujos.

Įspėjamojo prietaiso ventiliacijos angos negali būti uždengtos.

Nepurškite aerosolio medžiagų šalia arba ant prietaiso.

Negalima dažyti įspėjamojo prietaiso.

Detektoriaus montavimo vizualizacija:

1. Skyklės lubose (sienoje); 2. Sienų kaiščiai; 3. Montavimo plokštė; 4. Varžtai; 5. Detektorius

Prietaiso montavimas ant sienos – aprašas

Išgręžkite dvi skylės (ø 5 mm) sienoje (1.); atstumas tarp skylių turi būti 60 mm.

Įdėkite pridamus sienų kaiščius (2.) į angas, pridėkite montavimo plokštę (3.) ir pritvirtinkite ją prie sienos varžtais (4.). Įdėkite bateriją ir prijunkite ją prie detektoriaus (paveikslėliai D ir E) ir patikrinkite, ar veikia; žr. Testavimo režimas.

Jei detektorius veikia, uždėkite užpakalinę detektoriaus dalį ant montavimo plokštės esančių dviejų tvirtinimo kaiščių ir pasukite rodyklių kryptimis.

Pastaba.

Nacionalinių teisės aktų reikalavimai dėl dūmų detektorių skaičiaus ir jų montavimo vietos skiriasi.

Jeigu tiksliai nežinote, kreipkitės į savo šalies gelbėjimo tarnybas.

Detektoriaus montavimo vietų diagrama

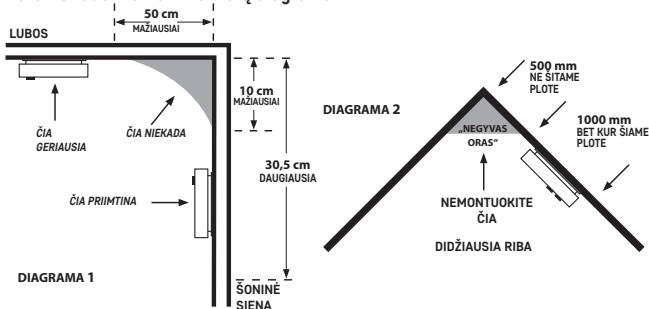

JUNGIMAS

Įdėkite (1x 9 V) baterijas į nugarėlėje esantį baterijų skyrių.

Naudokite tik šarmines baterijas, niekada nenaudokite įkraunamų baterijų.

Būkite atidūs dėdami baterijas į skyrių su plastikiniais kabliukais ir įdėkite jas tinkamai!

Žr. D ir E paveikslėlius: Baterijos įdėjimas

Baterijos turi būti įdėtos baterijų skyriuje, kitaip montavimo plokštelė neužsidės.

Metalinis kaištis baterijų skyriuje neleidžia visiškai uždėti montavimo skydelio, jeigu baterijos nėra įdėtos arba įdėtos neteisingai/ne iki galo.

Įdėję baterijas atlikite bandymą naudodami pagrindinį mygtuką.

Nuspauskite ir palaikykite nuspaudę pagrindinį mygtuką, turi nuskambėti 3 trumpi garsiniai signalai (1,5 sek. intervalu), kol mygtukas laikomas nuspaustas.

Tai rodo, kad detektorius veikia.

Jeigu detektorius veikia, matysite 1 LED lemputės mirklėlimą kas 32 sekundes.

Jeigu neišgirstate jokie garso po bandymo mygtuko nuspaudimo, yra gedimo tikimybė ir turėtumėte susisiekti su techninio aptarnavimo centru, arba baterijos yra tuščios.

BANDYMO REŽIMAS

Prireikus ar pakeitus baterijas, galite patikrinti prietaiso veikimą.

Palaikykite paspaudę pagrindinį mygtuką maždaug 5 sekundes; detektorius supypsės 3 kartus iš eilės (paskui bus 1,5 sekundės pauzė) ir mirksės raudonas LED.

Jei detektorius neskleidžia jokio garsinio signalo, patikrinkite baterijas ir ar prietaisas surinktas teisingai.

Naudokite bandymo režimą kartą per savaitę, norėdami įsitikinti, kad prietaisas veikia.

Pastaba.

Garso ir šviesos signalas bandymo metu veikia tik kaip prietaiso tinkamo veikimo indikatorius.

Tai nereiškia, kad buvo aptikta dūmų.

KLAIDOS BŪSENA

Jei detektorius yra klaidos būsenoje, jis neveikia.

Klaidos būsena yra rodoma kas 32 sekundes: 1 LED lemputės sumirksėjimas – 1 garsinis signalas – 1 LED lemputės sumirksėjimas.

Nedelsiant pakeiskite baterijas ir patikrinkite, ar detektorius nėra pažeistas; išvalykite detektoriaus angas, pvz., naudodami dulkių siurbį. Atlikite funkcinį bandymą.

Jei klaidos būsena išlieka net pakeitus baterijas, kreipkitės į aptarnavimo centrą.

TUŠČIA BATERIJA

Jeigu baterijos yra tuščios, tai parodoma kas 32 sekundes kartu raudonai sumirksint ir pasigirstant garsiniam signalui. Tai būna signalizuojama 30 dienų iki baterijų išsikrovimo. Nedelsiant pakeiskite baterijas. Naudokite tik šarmines baterijas. Nenaudokite įkraunamų baterijų.

Atlikite funkcinį bandymą.

Rekomenduojama keisti baterijas kartą per metus.

DETEKTORIAUS VEIKIMO LAIKO PABAIGA

Detektorius veikimo laikas yra 10 metų nuo pagaminimo datos.

Pasibaigus šiam laikotarpiui, detektorius negali būti naudojamas ir turi būti pakeistas nauju prietaisu. Detektoriaus keitimo data yra nurodyta užpakalinėje dalyje esančioje etiketėje, šalia užrašo „Pakeisti prietaisą“.

Jei naudojate kelis detektorius, nepamirškite patikrinti jų visų pakeitimo datų!

ĮSPĖJIMO SIGNALAS

Detektorius, aptikęs dūmus, pradės skleisti garso ir optinį signalus.

Detektorius pradės skleisti ištisinį garsinį signalą (3 garsiniai signalai – pauzė) ir LED lemputė mirksės raudonai.

Pavojaus signalas girdėsis, kol oras bus švarus.

Garsinis signalas gali būti laikinai nutildytas arba išjungtas.

Jei pasigirdo signalas, nedelsiant palikite pastatą ir įsitikinkite, kad visi kiti žmonės padarė taip pat. Kvieskite pagalbą ir susirinkite savo daiktus.

Kreipkitės į atitinkamas avarines tarnybas.

Palaukite, kol oras bus švarus.

Neišimkite baterijų norėdami išjungti signalą, nes tai išjungs detektorių!

Priežiūra ir aptarnavimas

Šis gaminys yra sukurtas veikti be gedimų daugelį metų, jei naudojamas tinkamai. Štai keletas patarimų dėl tinkamo naudojimo:

- Įdėmiai perskaitykite naudotojo vadovą prieš naudodami šį gaminį.
- Gaminys turi būti pakeistas nauju po 10 metų (žiūrėkite pakeitimo datą užpakalinėje dalyje).
- Reguliariai valykite gaminį – ne mažiau kaip kartą per mėnesį. Kruopščiai nuvalykite bet kokią purvą ir dulkes nuo prietaiso ventiliacijos angų naudodami dulkių siurbį.
- Gaminio negalima dažyti.
- Saugokite prietaisą nuo tiesioginių saulės spindulių, didelio šalčio, drėgmės ir staigių temperatūros pokyčių. Tai gali sumažinti aptikimo tikslumą.
- Nedėkite gaminio vietose, kuriose jaučiama vibracija ar smūgiai – tai gali jį pažeisti.
- Saugokite gaminį nuo didelės jėgos poveikio, smūgių, dulkių, aukštos temperatūros arba drėgmės, nes šie veiksniai gali sukelti gedimą, sąlygoti trumpesnį baterijų veikimą ir plastikinių dalių deformavimą, sugadinti baterijas.
- Saugokite gaminį nuo lietus arba didelės drėgmės, vandens lašų ar pūrslių.
- Nepalikite jo netoli atviros liepsnos šaltinių, pvz., degančios žvakės ar kt.
- Nedėkite gaminio nepakankamai vėdinamose vietose.
- Nedėkite jokių objektų į gaminio vėdinimo angas, neuždenkite gaminio.
- Nelieskite gaminio vidaus elektros grandinių, nes galite pažeisti gaminį ir automatiškai netekti garantijos. Prietaisą remontuoti gali tik kvalifikuotas specialistas.
- Gaminį valykite šiek tiek drėgnu minkštu audiniu. Nenaudokite tirpiklių ar valymo priemonių, nes jie gali subraižyti plastines dalis ir sukelti elektros grandinės dalių koroziją.
- Nenardinkite prietaiso į vandenį ar kitus skysčius.
- Patys neremontuokite sugedusio prietaiso ar radę jame defektą. Nuneškite jį remontuoti į parduotuvę, kurioje pirkote.
- Šis prietaisas nėra skirtas naudoti asmenims (įskaitant vaikus), turintiems fizinę, jutimą ar protinę negalią, taip pat neturintiems patirties ir žinių, kurios reikalingos saugiam naudojimui, nebent už tokių asmenų saugumą atsakingas asmuo juos prižiūri arba nurodo, kaip naudotis prietaisu. Vaikai visada turi būti prižiūrimi ir negali žaisti su prietaisu.



Neišmeskite elektros prietaisų kaip nerūšiuotų buitinių atliekų, naudokitės išrūšiuotų atliekų surinkimo skyriais. Norėdami gauti naujausią informaciją apie surinkimo skyrius, susisiekite su vietinės valdžios institucijomis. Elektros prietaisus išmetus į buitinių atliekų sąvartyną, pavojingos medžiagos gali ištekėti į požeminius vandenis, patekti į maisto grandinę ir pakenkti jūsų sveikatai.

Šiam gaminiui buvo išduota atitikties deklaracija.

Išsami instrukcija pateikiama: <http://www.emos.eu/download>.

Aptarnavimo centras:

EMOS spol. s r.o.
Lipnická 2844
Přerov
750 02

Gamykla:

Siterwell Electronics CO., limited No.666 Qing-feng Road, Jiangbei District, Ningbo, Zhejiang Province, Kinija

LV | Dūmu detektors

Šajā lietošanas instrukcijā ir apkopota svarīga informācija par detektora uzstādīšanu un tā darbības drošumu. Rūpīgi izlasiet šo instrukciju un saglabājiet to turpmākai lietošanai. Iepazīstiniet citus ēkas iedzīvotājus ar detektora darbību.

Izveidojiet evakuācijas plānu ugunsgrēka gadījumiem un veiciet mācību izmēģinājumu vienreiz mēnesī. Visiem ēkas iedzīvotājiem jābūt iepazinātiem ar detektora signāliem, lai nekavējoties spētu uz tiem reaģēt. Detektors ļauj konstatēt lēni degošas liesmas ar melniem, bieziem dūmiem. Šīs liesmas var degt stundām ilgi, līdz izraisās liels ugunsgrēks.

Brīdinājums!

Ja detektora darbības zonā notiek būvdarbi, kuru rezultātā veidojas liels putekļu daudzums, detektora aizsardzības nolūkos tas ir jānoņem no montāžas plāksnes. Ja kaut kādu iemeslu dēļ tas nav iespējams, pārklājiet detektora atveres, kamēr notiek būvdarbi, ar, piemēram, plastmasas maisu. Pārklāts detektors nekonstatē dūmus. Atsedziet detektoru katru dienu, kad būvdarbi ir beigušies.

Tehniskā informācija

Sensora tips: fotoelektrisks

Darbmūžs: desmit gadu

Darba temperatūra un mitrums: 0 °C līdz +40 °C, 5 % līdz 95 % (bez kondensācijas)

Ietvars: IP20

Skaņas signalizācija: >85 dB 3 m attālumā

Strāvas padeve: viena 9 V baterija (baterijas darbmūžs viens gads)

Enerģijas patēriņš: <10 µA gaidīšanas režīmā, <30 mA signalizācijas režīmā

Dūmu noteikšanas jutīgums: 0,109 līdz 0,160 dB/m

Izmēri: 90 x 35 mm

Svars: 65 g

Sensora apraksts

A – LED

B – Galvenā poga

C – Skaļa sirēna

Uzstādīšana

Uzstādīšana jāveic kvalificētam speciālistam.

Persona, kura veic uzstādīšanu, ir atbildīga par to, lai izstrādājums tiktu uzstādīts saskaņā ar spēkā esošajiem noteikumiem.

Šaubu gadījumā uzticiet uzstādīšanu kvalificētam profesionālim.

Detektors nav paredzēts lietošanai autoturģonos.

Ideālā gadījumā dūmu detektors jāuzstāda katrā mājas istabā, izņemot virtuvi, vannas istabu un garāžu.

Katrā mājas stāvā, tostarp kāpnēs, jābūt uzstādītam vismaz vienam dūmu detektoram.

Dūmu detektoram ir jāatrodas vietā, kur tā signāls ir dzirdams pat tad, kad guļat, piemēram, gaitenī pie guļamistabas.

Uzstādi detektoru pie katras guļamistabas griestiem un gaitenī pie guļamistabas.

Ja gaitenis ir garāks par 9 m, uzstādi detektorus abos tā galos.

Ja tā ir daudzstāvu ēka, uzstādi detektoru tādā pašā veidā katrā stāvā.

Jūs būsiat aizsargāts pat pret dūmiem, kas plūst pa kāpnēm no apakšstāva.

Pagrabā uzstādi detektoru pie griestiem, kāpņu apakšā.

Neuzstādi detektoru vannas istabā vai virtuvē: ūdens vai ēdiena tvauks var izraisīt viltus trauksmi.

Garāžā trauksmi var izraisīt automobiļa izplūdes gāzes.

Ierīces ventilācijas atveres nedrīkst aizklāt.

Nesmidziniet aerosolus ierīces tuvumā vai uz ierīces.

Nekrāsojiet ierīci.

Attēli detektora uzstādīšanai

1. Caurumi griestos (sienā), 2 Sienas tapas, 3 Montāžas plāksne, 4 Skrūves, 5 Detektors

Ierīces uzstādīšana pie sienas – apraksts

Izurbiet sienā (1.) divus caurumus (5 mm diametrā); attālumam starp urbumiem jābūt 60 mm.

Ievietojiet komplektā iekļautās sienas tapas (2.) caurumos, uzlieciet montāžas plāksni (3.) un piestipriniet to pie sienas ar skrūvēm (4.). Ievietojiet un pievienojiet detektoram bateriju (attēli D un E) un pārbaudiet tā funkcionalitāti (sk. „Testa režīms”).

Ja detektors darbojas, uzlieciet tā aizmugurējo pusi uz montāžas plāksnes uz divām montāžas tapām un pagrieziet.

Piezīme.

Dažādās valstīs var būt atšķirīgi noteikumi attiecībā uz nepieciešamo dūmu detektoru skaitu un atrašanās vietu.

Ja rodas šaubas, sazinieties, piemēram, ar ugunsdzēsēju brigādi jūsu valstī.

Pareizas detektora uzstādīšanas shēma

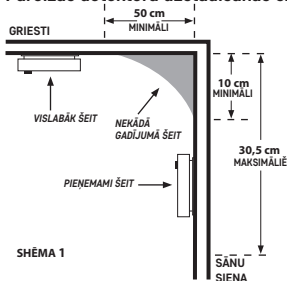

SĀKUMS

Ievietojiet bateriju (9 V) bateriju nodalījumā ierīces aizmugurē.

Izmantojiet tikai sārma baterijas; nekad neizmantojiet atkārtoti uzlādējamās baterijas.

Ievietojot bateriju baterijas nodalījumā ar plastmasas aizspiedi, pārliecinieties, ka baterija ir ievietota pareizi!

Sk. D un E attēlu: baterijas ievietošana.

Baterijai jābūt pilnībā ievietotai baterijas nodalījumā, citādi montāžas plāksne nederēs.

Metāla tapa baterijas nodalījumā neļauj pievienot montāžas plāksni, ja baterija nav ievietota vai ir ievietota nepareizi/ne līdz galam.

Pēc baterijas ievietošanas veiciet pārbaudi ar galveno pogu.

Turiet piespiestu galveno pogu, šajā laikā jāatskan trim īsiem skaņas signāliem 1,5 s intervālā.

Tas nozīmē, ka detektors darbojas.

Ja detektors darbojas, ik pēc 32 sekundēm LED lampiņa iemirdzēsies.

Ja pēc testa pogas nospiešanas nedzirdat skaņas signālus, visticamāk ir radusies kļūme un ir jāsasinaš ar apkalpošanas centru vai arī baterija ir tukša.

TESTA REŽĪMS

Baterijas nomainās laikā vai, ja nepieciešams, varat pārbaudīt detektora funkcionalitāti.

Turiet nospiestu galveno pogu aptuveni piecas sekundes; trīs reizes pēc kārtas atskanēs skaņas signāls (tad būs aptuveni 1,5 sekunžu pauze) un iemirgosies sarkana LED.

Ja detektors neraida skaņas signālu, pārbaudiet baterijas un kopējo montāžu.

Izmantojiet pārbaudes režīmu reizi nedēļā, lai pārliecinātos, ka signalizācijas ierīce ir darba kārtībā.

Piezīme.

Pārbaudes režīmā skaņas un gaismas signāls ir paredzēts, tikai lai apliecinātu, ka detektors ir darba kārtībā.

Tas nenozīmē, ka detektors ir noteicis dūmu klātbūtni.

KĻŪDAS REŽĪMS

Ja detektors ir kļūdas režīmā, tas nedarbojas.

Kļūdas režīmu ik pēc 32 s norāda LED, vienu reizi nomirgojot – viens skaņas signāls – LED vienu reizi nomirgo.

Nekavējoties nomainiet bateriju un pārbaudiet, vai detektors nav bojāts; iztīriet detektora atveres ar piemēram, putekļsūcēju. Veiciet funkcionalitātes pārbaudi.

Ja kļūdas režīms joprojām ir aktīvs arī pēc baterijas nomaiņas, sazinieties ar klientu apkalpošanas centru.

TUKŠĀ BATERIJA

Ja baterija signalizācijas ierīcē ir tukša, to apzīmē skaņas signāls un sarkanās LED mirdzēšana vienlaicīgi ik pēc 32 s vismaz 30 dienas pirms baterijas izlādes. Nekavējoties nomainiet bateriju. Izmantojiet tikai sārma baterijas, Neizmantojiet atkārtoti uzlādējamas baterijas.

Veiciet funkcionalitātes pārbaudi.

Piesardzības nolūkā baterijas ieteicams nomainīt reizi gadā.

DETEKTORA DARBMŪŽA BEIGAS

Detektoram kopš ražošanas brīža ir desmit gadus ilgš darbmūžs.

Pēc šī perioda beigām detektoru aizliegts turpināt izmantot un tas ir jānomaina ar jaunu ierīci.

Detektora nomaiņas datums ir norādīts uz etiķetes blakus tekstam „Replace device” (Ierīces nomaiņa). Izmantojot vairākus detektorus, pārbaudiet to nomaiņas datumus!

TRAUKSMES REŽĪMS

Ja tiek konstatēti dūmi, detektors raidīs skaņas un gaismas signālus.

Detektors sāks nepārtraukti un vienlaicīgi skanēt (trīs skaņas signāli – pauze) un sarkanā LED mirdzēs.

Signalizācijas ierīce darbosies, līdz dūmi izklīdīs.

Trauksmes skaņas signālu nevar uz laiku apturēt vai izslēgt.

Ja sākas trauksme, nekavējoties pametiet ēku un pārliecinieties, ka arī citi cilvēki ir evakuējušies.

Neapstājieties, lai sauktu palīdzību vai paņemtu mantas.

Sazinieties ar atbilstošo avārijas dienestu.

Pagaidiet, līdz gaiss kļūst tīrs.

Neizņemiet bateriju, lai apturētu trauksmes stāvokli, – tādējādi tiks deaktivizēta signalizācija!

Apkope un uzturēšana

Izstrādājums ir paredzēts, lai nodrošinātu nevainojamu pakalpojumu daudzus gadus, ja to izmanto atbilstoši. Turpmāk ir sniegti daži padomi pareizas darbības nodrošināšanai.

- Pirms izstrādājuma lietošanas rūpīgi izlasiet instrukciju.
- Izstrādājums pēc desmit gadu lietošanas ir jānomaina ar jaunu – skatiet nomaiņas datumu izstrādājuma aizmugurē.
- Regulāri (vismaz vienreiz mēnesī) tīriet izstrādājumu. Ar putekļsūcēju uzmanīgi iztīriet netīrumus un putekļus no izstrādājuma ventilācijas atverēm.
- Izstrādājumu nedrīkst krāsot.
- Nepakļaujiet izstrādājumu tiešiem saules stariem, lielam aukstumam un mitrumam, kā arī pēkšņām temperatūras izmaiņām. Tas mazinās noteikšanas precizitāti.
- Nenovietojiet izstrādājumu vietās, kas ir pakļautas vibrācijai vai triecieniem, – tie var izraisīt bojājumus.
- Nepakļaujiet izstrādājumu pārmērīgam spēkam, triecieniem, putekļiem, augstas temperatūras ietekmei vai mitrumam – tie var izraisīt nepareizu darbību, saīsināt baterijas kalpošanas laiku, sabojāt bateriju un deformēt plastmasas detaļas.

- Nepakļaujiet izstrādājumu lietu vai lielam mitrumam, pilošam ūdenim vai ūdens šļakatām.
- Nenovietojiet uz izstrādājuma atklātas liesmas avotus, piemēram, degošu sveci u. c.
- Nenovietojiet izstrādājumu vietā ar nepietiekamu gaisa plūsmu.
- Neievietojiet priekšmetus izstrādājuma atverēs, neapkājiet izstrādājumu.
- Neaizskariet izstrādājuma iekšējās elektriskās ķēdes – tā var sabojāt izstrādājumu un tas automātiski anulē garantiju. Bojājumu gadījumā izstrādājums jāremontē tikai kvalificētam speciālistam.
- Izstrādājuma tīrīšanai izmantojiet nedaudz samitrinātu mīkstu drānu. Neizmantojiet šķīdinātājus vai tīrīšanas līdzekļus – tie var saskrāpēt plastmasas detaļas un izraisīt elektrisko ķēžu koroziju.
- Negremdējiet izstrādājumu ūdenī vai citā šķidrumā.
- Izstrādājuma bojājumu vai defektu gadījumā neveiciet remontdarbus patstāvīgi. Nododiet ierīci labošanai veikalā, kurā to iegādājāties.
- Šī ierīce nav paredzēta izmantošanai personām (tostarp bērniem), kuru fiziskā, uztveres vai garīgā nespēja vai pieredzes un zināšanu trūkums neļauj to droši lietot, ja vien šīs personas neuzrauga vai norādījumus par ierīces lietošanu tām nesniedz par viņu drošību atbildīgā persona. Bērni vienmēr ir jāuzrauga un tie nedrīkst spēlēties ar izstrādājumu.



Neizmetiet elektroierīces kopā ar nešķīrotiem sadzīves atkritumiem. Lai iegūtu jaunāko informāciju par savākšanas punktiem, sazinieties ar vietējo pašvaldību. Ja elektroierīces tiek izmestās sadzīves atkritumos, bīstamās vielas var nokļūt gruntsūdeņos, iekļūt barības ķēdē un kaitēt jūsu veselībai.

Šim izstrādājumam ir izdota atbilstības deklarācija.

Pilns instrukcijas teksts ir pieejams šeit: <http://www.emos.eu/download>.

Klientu apkalpošanas centrs

EMOS spol. s r.o.

Lipnická 2844

Pršerova (Přerov), Čehija

750 02

Ražotne

Siterwell Electronics CO., limited No.666 Qing-feng Road, Jiangbei District, Ningbo, Zhejiang Province, Ķīna

EE | Suitsuandur

See juhend sisaldab anduri paigaldamise ja kāsitsemisega seotud olulist ohutusteavet. Lugege seda juhendit põhjalikult ja hoidke see kindlas kohas alles. Tutvustage anduri tööpõhimõtteid ka hoone teistele elanikele.

Koostage tulekahju evakuatsiooniplaan ja viige iga kuu läbi tulekahjuõppus. Kõik hoone elanikud peaksid olema anduri häiresignaalidega tuttavad, et suuta nendele viivitamatult reageerida. Andur võimaldab tuvastada hõõgpõlemist, millega kaasneb tihe must suits. Võib kuluda tunde enne kui hõõgumine läheb üle suureks põlenguks.

Hiatus:

Juhul kui anduri piirkonnas toimuvad ehitustööd, mille tagajärjel tekib palju tolmu, tuleb andurit mustuse eest kaitsta, võttes selle kinnitusaluselt maha. Juhul kui te seda mingil põhjusel teha ei saa, katke anduri avad ehitustööde perioodiks näiteks kilekotiga kinni. Kinnikaetud andur suitsu ei tuvasta. Eemaldage kate iga päev pärast tööde lõppemist.

Tehniline informatsioon:

Sensori tüüp: fotoelektriline element

Kooskõlas standardiga EN 14604:2006 + rev. 1:2008

Kasutusiga: 10 aastat

Töötemperatuur ja -niiskus: 0 °C kuni +40 °C, 5 % kuni 95 % (ilma kondensatsioonita)

Kaitseaste: IP20

Helisignaali: >85 dB, kaugusega 3 m

Toide: 1 × 9 V (patarei eluiga: 1 aasta)

Energiaarbitrimine: <10 µA ooterežiimis, <30 mA häirerežiimis

Suitsu tuvastamise tundlikkus: 0,109 kuni 0,160 dB/m

Mõõtmed: 90 × 35 mm

Kaal: 65 g

Anduri kirjeldus

A – LED

B – Põhinupp

C – Häiresignaal

Paigaldamine

Paigaldada tohib üksnes vastava kvalifikatsiooniga isik.

Paigaldaja vastutab toote nõuetekohase paigalduse eest.

Kahtluse korral laske toode paigaldada spetsialistil.

See andur ei ole mõeldud kasutamiseks vagunelamutes.

Võimalusel tuleks suitsuandur paigaldada maja igasse ruumi, välja arvatud kööki, vannituppa ja garaaži.

Maja igal korrusel, s-h trepikodades, peaks olema vähemalt üks paigaldatud suitsuandur.

Suitsuanduri asukoht peaks olema selline, et te kuuleksite selle signaali isegi magades – näiteks magamistoa ees olev koridor.

Paigaldage andur igasse magamistuppa ja iga magamistoa ees olevasse koridori.

Juhul kui koridor on pikem kui 9 m, paigaldage andur selle mõlemasse otsa.

Mitmekorruselises majas paigaldage andurid ühtemoodi igale korrusele.

Olete kaitstud ka alumiselt korruselt mööda trepikoda üles tõusva suitsu korral.

Keldris paigaldage andur trepi alumise astme kohale lakke.

Ärge paigaldage andurit vannituppa ega kööki; vee- või kuuma toidu aur võib põhjustada valehäiret.

Garaažis võib häiresignaal sisse lülituda auto heitgaaside mõjul.

Anduri õhutusavasid ei tohi kinni katta.

Ärge pihustage anduri läheduses ega selle suunas aerosoole.

Ärge värvige andurit üle.

Anduri paigaldamise joonised:

1. Paigaldusaugud laes (seinas); 2. Seinatüüblid; 3. Kinnitusalus; 4. Kruvid; 5. Andur

Seadme paigaldamine seinale – kirjeldus

Puurige seinale kaks auku (Ø 5 mm) (1.); aukude vahele peaks jääma 60 mm.

Sisestage kaasasolevad tüüblid (2.) avadesse, seadke kinnitusalus (3.) paika ja kruvide see seinale külge (4.). Sisestage ja ühendage anduri patareid (joonised D ja E) ning testige, kas andur on töökorras; vt "Testimisrežiim".

Kui andur on töökorras, siis seadke anduri tagakülg kinnitusalus kahte kinnitusnagasse ja keerake seda.

Märkus:

Suitsuandurite hulka ja asukohta puudutavad nõudmised võivad olla riigiti erinevad.

Kahtluse korral võtke ühendust näiteks tuletõrjega.

Anduri korrektse paigaldamise joonis

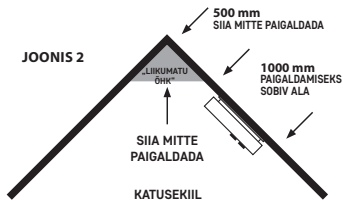
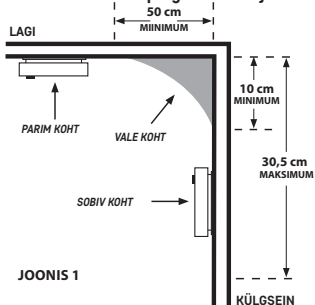

SISSELÜLITAMINE

Sisestage patareid (1× 9 V AA) anduri tagaküljel olevasse patareilahtrisse.

Kasutada ainult leelispatareisid; ärge kunagi kasutage laetavat akut.

Veenduge, et sisestate patareid plastklambritega osasse õigel moel!

Vt jooniseid D ja E: patarei sisestamine.

Patarei peab mahtuma patareilahtrisse täienisti, sest muidu ei mahu andur kinnitusalusesse!

Patareilahtris olev metallist naga takistab anduri kinnitusaluselise paigaldamist kui patareid puuduvad või on sisestatud valesti/osaliselt.

Pärast patarei sisestamist testige andurit, vajutades põhinuppu.

Hoidke vajutust põhinupul; nupu allhoidmise ajal peab kõlama 3 lühikest piiksatust 1,5 s intervalliga.

See tähendab, et andur on töökorras.

Juhul kui andur on töökorras, näete 1× LEDi välgatust igal 32. sekundil.

Juhul kui testnupu vajutuse järel ühtki heli ei kostu, võib seadmel olla rike ja te peate võtma ühendust teeninduskeskusega, või siis on patarei tühi.

TESTIMISREŽIIM

Vajaduse tekkimisel või patarei vahetamise ajal saate alati testida anduri töökorrasolekut.

Hoidke vajutust põhinupul ca 5 sekundit; kuulete 3× järjest piiksatust (järgneb 1,5-sekundiline paus) ja vilgub punane LED-tuli.

Juhul kui andurist helisignaali ei kostu, kontrollige patareisid ja vaadake üle, kas seade on õigesti kokku pandud.

Veendumaks, et andur on töökorras, kasutage testimisrežiimi 1× nädalas.

Märkus:

Testimise ajal kõlav heli- ja optiline signaal annab üksnes märku sellest, et andur on töökorras.

See ei tähenda, et läheduses oleks tuvastatud suitsu.

HOIATUSREŽIIM

Hoiatusrežiimi ajal seade ei tööta.

Hoiatusmärguanne kõlab iga 32 s järel ja koosneb 1× LEDi välgatusest – 1× piiksatusest – 1× LEDi välgatusest.

Vahetage patarei viivitamata välja ja veenduge, et andur ei ole viga saanud; puhastage anduri avused näiteks tolmuimejaga. Testige seadme töökorrasolekut.

Juhul kui häirerežiim kestab ka pärast uute patareide sisestamist, võtke ühendust teeninduskeskusega.

TÜHI PATAREI

Anduri patarei tühjenemisest annab märku piiksatus ja samaaegne punase LEDi valgatus igal 32. sekundil vähemalt 30 päeva enne patareie täielikku tühjaks saamist.

Vahetage patareid viivitamatult välja. Kasutada ainult leelispatareid. Ärge kasutage laetavaid patareid.

Testige seadme töökorrasolekut.

Ennetava abinõuna on soovitatav patareid 1x aastas välja vahetada.

ANDURI TÕEEA LÕPPEMINE

Anduri tööea pikkus on 10 aastat alates tootmiskuupäevast.

Pärast tööea lõppu ei tohi seadet enam kasutada ja see tuleb uue vastu välja vahetada.

Anduri väljavahetamise kuupäeva leiata seadme tagaküljel olevalt sildilt pärast teksti "Replace device".

Juhul kui kasutate mitut seadet, jälgige nende väljavahetamise kuupäevi!

HÄIRESIGNAAL

Suitsu tuvastamisel hakkab andur väljastama heli- ja optilist signaali.

Andur hakkab pidevalt piiksuma (3 piiksatus – paus) ja samal ajal valgub punane LED.

Häiresignaali kestab seni kuni õhk selgineb.

Häiresignaali ei saa ajutiselt vaigistada ega välja lülitada.

Häiresignaali käivitumise korral evakueeruge hoonest viivitamatult ja veenduge, et ka teised inimesed on hoonest väljunud.

Ärge peatuge, et abi kutsuda või oma asju kaasa võtta.

Helistage hädaabinumbrile.

Oodake kuni õhk selgineb.

Häirerežiimi lõpetamiseks ei tohi võtta andurist patareid välja – see deaktiveerib anduri!

Korrrashoid ja hooldamine

Toode on loodud nõuetekohasel kasutamisel tagama muretu kasutamine paljude aastate jooksul. Siin on mõned nõuanded nõuetekohaseks kasutamiseks:

- Lugege kasutusjuhendit hoolikalt enne selle toote kasutamist.
- Toode tuleb 10 aasta möödumisel uue vastu välja vahetada; väljavahetamise kuupäeva leiata seadme tagaküljelt.
- Puhastage toodet regulaarselt – vähemalt 1x kuus. Eemaldage toote ventilatsiooniavadest kogunenud mustus ja tolmu ettevaatlikult tolmuimejaga.
- Toodet ei tohi üle värvida.
- Ärge asetage toodet otsese päikesevalguse, äärmise külma ega niiskuse kätte või äkiliste temperatuurimuutustega keskkonda. See vähendaks tuvastamise täpsust.
- Ärge asetage toodet kohtadesse, kus on vibratsiooni- ja löögioht – need võivad põhjustada kahjustusi.
- Ärge avaldage tootele ülemäärast jõudu, hoidke seda löökide, tolmu, kõrgete temperatuuride või niiskuse eest – need võivad põhjustada tõrkeid, aku kasutusea lühenemise, patareide kahjustusi ja plastosade deformatsiooni.
- Ärge asetage toodet vihma kätte või väga niiskesse kohta, ega laske sel kokku puutuda veetilkade või -pritsmetega.
- Ärge asetage tootele avatud leegiallikaid, nt süüdatud küünalt jne.
- Ärge asetage toodet ebapiisava õhuvooluga kohtadesse.
- Ärge sisestage esemeid toote õhutusavadesse ega katke toodet kinni.
- Ärge muutke toote sisemisi elektriahelaid – see võib toodet kahjustada ja tühistab automaatselt garantii. Toodet tohib parandada ainult kvalifitseeritud spetsialist.
- Toote puhastamiseks kasutage kergelt niisutatud pehmet lappi. Ärge kasutage lahusteid ega puhastusvahendeid – need võivad plastikust osasid kriimustada ja põhjustada elektriahelate korrosiooni.
- Ärge kastke toodet vette või muudesse vedelikke.

- Toote kahjustuse või defekti korral ei tohi te seda ise remontida. Saate seda parandada poes, kust selle ostsite.
- Seadet ei tohi kasutada isikud (sh lapsed), kellel on füüsilised, meeleeorganite või vaimsed puuded, või isikud, kellel puuduvad piisavad kogemused ja teadmised, et seadet ohutult kasutada, välja arvatud juhul kui see toimub järelevalve all või nende turvalisuse eest vastutav isik on neid ohutustest tingimustest teavitanud. Lapsi tuleb alati jälgida ning nad ei tohi seadmega mängida.



Ärge visake elektriseadmeid sortimata olmejäätmete sekka, vaid viige need eraldi kogumispunkti. Kogumispunkti kohta saate teavet kohalikul omavalitsuselt. Kui elektriseadmetest vabanetakse prügimäel, siis võivad ohtlikud ained tungida põhjavette, siseneda toiduahelasse ja kahjustada teie tervist.

Tootele on väljastatud vastavusdeklaratsioon.

Üksikasjaliku kasutusjuhendi leiate veebilehelt <http://www.emos.eu/download>

Teeninduskeskus:

EMOS spol. s r.o.
Lipnická 2844
Přerov
750 02

Tehas:

Siterwell Electronics CO., limited No.666 Qingfeng Road, Jiangbei District, Ningbo, Zhejiang Province, Hiina

BG | Датчик за дим

Настоящото ръководство съдържа важна информация относно безопасността при монтиране и използване на датчика. Прочетете внимателно ръководството и го съхранявайте на сигурно място за бъдещи справки. Запознайте всички живеещи в сградата с начина на работа на датчика. Съставете план за евакуация при пожар и провеждайте учебна тревога всеки месец. Всички живеещи в сградата трябва да познаят сигнализацията на датчика, за да могат незабавно да реагират на нея. Датчикът позволява откриване на бавно горене с отделяне на гъст черен дим. Такъв огън може да продължава часове преди да се превърне в голям пожар.

Предупреждение:

Ако в сградата с датчика се извършват строителни дейности при които се отделя значително количество прах, свалете датчика от монтажната плочка, за да го предпазите. Ако по някаква причина това е невъзможно, покрийте отворите на датчика (например с найлонова торбичка), докато строителните работи завършат. Покритият датчик не може да открива наличие на дим. Откривайте го всеки ден след приключване на строителните работи.

Техническа информация:

Тип на датчика: фотоелектрична клетка

Срок на работа: 10 години

Околна температура и влажност по време на работа: от 0 °C до +40 °C, от 5 % до 95 % (без кондензация)

Степен на защита: IP20

Звукова сигнализация: >85dB на разстояние 3 m

Захранване: 1 бр. батерия 9 V (срок на използване на батерията: 1 година)

Консумиран ток: <10 µA в режим на готовност, <30 mA в режим на сигнализация

Чувствителност при измерване на задимяването: от 0,109 dB/m до 0,160 dB/m

Размери: 90 × 35 mm

Тегло: 65 g

Описание на датчика

A – Светодиод

B – Главен бутон

C – Гръмка сирена

Монтиране

Монтажът трябва да се извърши от квалифицирано лице.

Лицето, което извършва монтажа, носи отговорност за спазване на всички действащи нормативни изисквания.

При неясноти възложете монтажа на квалифициран специалист.

Датчикът не е предназначен за използване в каравани.

В идеалния случай датчик за дим трябва да се монтира във всяко помещение на сградата с изключение на кухните, баните и гаражите.

На всеки етаж на сградата, включително стълбищата, трябва да се монтира поне един датчик за дим.

Датчикът за дим трябва да се разполага на място, от което може да чуете сигнализацията дори по време на сън, например в помещението пред спалнята.

Монтирайте датчици на тавана във всяка спалня и в помещението пред спалнята.

Ако помещението е по-дълго от 9 m, монтирайте по един датчик във всеки край.

Ако сградата е на няколко етажа, монтирайте по този начин датчици на всеки етаж.

Това осигурява защита и когато пушекът се издига по стълбището от долния етаж.

В мазата датчикът трябва да се монтира на тавана, в долната част на стълбището.

Не монтирайте датчици в баните и кухните; парата от водата или храната може да причини фалшива тревога.

В гараж датчикът може да се задейства от изгорелите газове от автомобила.

Вентилационните отвори на датчика не трябва да се покриват.

Не разпръсквайте аерозолни препарати в близост до или върху датчика.

Не боядисвайте датчика.

Фигури, илюстриращи монтирането на датчика:

1. Отвори в тавана (стената); 2. Дюбели; 3. Монтажна плочка; 4. Винтове; 5. Датчик

Монтиране на устройството на стена – описание

Пробийте в стената два отвора с диаметър 5 mm (1.); разстоянието между отворите трябва да е 60 mm.

Поставете в отворите включените в комплекта дюбели (2.) и закрепете монтажната плочка (3.) към стената с винтовете (4.). Поставете и свържете към датчика батерията (фигури D и E) и проверете функционирането на датчика (вж. „Проверка на датчика“).

Ако датчикът работи, поставете го върху монтажната плочка така, че двата фиксатора да влязат в отворите на гърба на датчика и го завъртете.

Забележка:

Изискванията към броя и мястото на монтиране на датчици за дим са различни в отделните държави.

При неясноти може да се обърнете например към противопожарната служба във вашата страна.

Схема за правилно монтиране на датчика

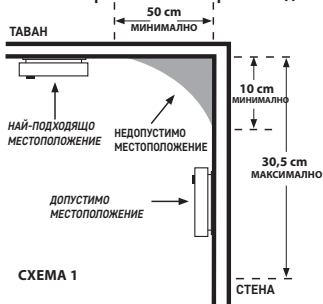

ВЪВЕЖДАНЕ В ЕКСПЛОАТАЦИЯ

Поставете батерия (1 бр. 9 V) в предвиденото за целта отделение, разположено на гърба на датчика. Използвайте само алкални батерии; в никакъв случай не използвайте презареждащи се батерии. Когато поставяте батерията в отделението с пластмасово лостче, внимавайте тя да застане правилно на мястото си!

Вж. фигури D и E: „Поставяне на батерия“.

Батерията трябва да влезе докрай в отделението, в противен случай датчикът не може да се закрепят към монтажната плочка!

Металният щифт в отделението за батерията пречи датчикът да се закрепят към монтажната плочка, ако няма поставена батерия или ако батерията е поставена неправилно/неточно.

След поставяне на батерия проверете функционирането на датчика чрез главния бутон.

Натиснете продължително главния бутон; докато задържате бутона, трябва да чувате три кратки звукови сигнала, повтарящи се през 1,5 секунди.

Това означава, че датчикът работи.

Когато датчикът работи, светодиодат примигва еднократно през 32 секунди.

Ако след натискане на бутона за проверка не се чуе звуков сигнал, вероятно батерията е разредена или датчикът е неизправен и е необходимо да се свържете със сервизния център.

ПРОВЕРКА НА ДАТЧИКА

Когато желаете или след всяка смяна на батерията може да проверите функционирането на датчика.

Натиснете и задръжте главния бутон в продължение на около 5 секунди; датчикът издава три звукови сигнала и същевременно червеният светодиод примигва трикратно (след което има пауза от 1,5 секунди).

Ако датчикът не включи звуковия сигнал, проверете батерията и сглобяването.

Проверявайте датчика веднъж седмично, за да е сигурно, че сигнализацията работи.

Забележка:

Звуковите и светлинни сигнали по време на проверката означават само, че датчикът работи.

Те не означават, че е регистрирано наличие на дим.

НЕИЗПРАВНО СЪСТОЯНИЕ

Ако датчикът е в неизправно състояние, той не функционира.

Сигнализацията за неизправно състояние представлява примигване на светодиода, кратък звуков сигнал и ново примигване на светодиода, повтарящи се през 32 секунди.

Незабавно сменете батерията и проверете дали датчикът е изправен; почистете отворите на датчика (например с прахосмукачка). Проверете функционирането на датчика.

Ако след смяна на батерията сигнализацията за неизправно състояние не се прекрати, обърнете се за съдействие към сервисния център.

РАЗРЕДЕНА БАТЕРИЯ

Сигнализацията за разредена батерия на датчика се включва поне 30 дни преди прекратяване на работата на датчика и представлява кратък звуков сигнал и същевременно примигване на червения светодиод, повтарящи се през 32 секунди. Незабавно сменете батерията. Използвайте само алкални батерии. Не използвайте презареждащи се батерии.

Проверете функционирането на датчика.

Като предпазна мярка се препоръчва да сменят батерията ежегодно.

КРАЙ НА СРОКА НА РАБОТА НА ДАТЧИКА

Срокът на работа на датчика е 10 години от датата на производство.

След изтичане на срока датчикът не трябва да се използва и следва да се замени с нов.

Датата за смяна на датчика е посочена на поставения на гърба етикет, след думите „Replace device“.

Ако използвате няколко датчика, проверявайте датите за смяна на всички датчици!

СИГНАЛИЗИРАНЕ ЗА ДИМ

При регистриране на наличие на дим датчикът включва звукова и светлинна сигнализация.

Датчикът започва непрекъснато да подава звуков сигнал (три кратки сигнала, следвани от пауза), като същевременно червеният светодиод примигва.

Сигнализацията продължава, докато въздухът се почисти.

Звуковата сигнализация на датчика не може временно да се заглуши или изключи.

При сработване на сигнализацията незабавно евакуирайте сградата и проверете дали всички са я напуснали.

Не спирайте, за да потърсите помощ или да вземете нещата си.

Информирайте съответната спешна служба.

Изчакайте въздухът да се изчисти.

Не изваждайте батерията, за да спрете сигнализацията – така деактивирате датчика!

Обслужване и поддръжка

Изделието е проектирано да работи без проблеми в течение на много години, ако се използва правилно. По-долу са приведени някои препоръки за правилна експлоатация:

- Прочетете внимателно ръководството, преди да започнете да използвате изделието.
- Изделието трябва да се смени с ново след 10 години; вижте датата за смяна, посочена на гърба.
- Почиствайте изделието редовно – не по-рядко от веднъж месечно. Почиствайте внимателно с прахосмукачка замърсяванията и праха от вентилационните отвори на изделието.
- Устройството не трябва да се боядисва.
- Не излагайте уреда на пряка слънчева светлина, прекомерно ниска температура, твърде висока влажност, резки промени на температурата. Това намалява точността на измерване.
- Не монтирайте уреда на места, където е възможно да има вибрации и удари – те може да го повредят.
- Не подлагайте уреда на въздействието на значителни механични сили, удари, прах, висока температура или влажност – те могат да причинят неизправности, да съкратят срока на работа на батерията или да я повредят, както и да деформират пластмасовите детайли.
- Пазете уреда от дъжд или висока влажност, капеща или пръскаща вода.
- Не поставяйте върху уреда източници на открит огън, например запалени свещи и др.

- Не монтирайте уреда на места с ограничена циркулация на въздуха.
- Не вкарвайте чужди тела във вентилационните отвори на уреда и не го покривайте.
- Не правете нищо по вътрешните електрически вериги в уреда – възможно е да го повредите, при което гаранцията автоматично се прекратява. В случай на повреда уредът трябва да се ремонтира само от правоспособен техник със съответната квалификация.
- Почиствайте уреда с мека, леко навлажнена кърпа. Не използвайте разтворители или почистващи препарати – те могат да издраскат пластмасовите части или да предизвикат корозия по електрическите вериги.
- Не потапяйте уреда във вода или друга течност.
- При повреда или дефект на уреда не правете опити да го ремонтирате. Предайте го за ремонт в магазина, от който е закупен.
- Уредът не е предназначен за използване от лица (включително деца), чиито физически, сетивни или умствени способности или липсата на опит и знания не им позволяват да го използват по безопасен начин, освен когато те са наблюдавани или инструктирани как да го използват от лице, отговарящо за тяхната безопасност. Децата не бива да остават без наблюдение и да си играят с уреда.



Не извърляйте електрически уреди с общите битови отпадъци; предавайте ги в пунктовете за събиране на сортирани отпадъци. Актуална информация относно пунктовете за събиране на сортирани отпадъци може да получите от компетентните местни органи. При извърляне на електрически уреди на сметищата е възможно в подпочвените води да попаднат опасни вещества, които след това да преминат в хранителната верига и да увредят здравето на хората.

За този уред е изготвена декларация за съответствие.

Подробно ръководство може да се намери в интернет на адрес <http://www.emos.eu/download>

Сервизен център:

EMOS spol. s r.o.
Lipnická 2844
Přerov
750 02

Производител:

Siterwell Electronics CO., limited No.666 Qing-feng Road, Jiangbei District, Ningbo, Zhejiang Province, China

GARANCIJSKA IZJAVA

1. Izjavljamo, da jamčimo za lastnosti in brezhibno delovanje v garancijskem roku.
2. Garancijski rok prične teči z datumom izročitve blaga in velja 24 mesecev.
3. EMOS SI, d.o.o. jamči kupcu, da bo v garancijskem roku na lastne stroške odpravil vse pomanjkljivosti na aparatu zaradi tovarniške napake v materialu ali izdelavi.
4. Za čas popravila se garancijski rok podaljša.
5. Če aparat ni popravljen v roku 45 dni od dneva prijave okvare lahko prizadeta stranka zahteva novega ali vračilo plačanega zneska.
6. Garancija preneha, če je okvara nastala zaradi:
 - nestrokovnega-nepooblaščenega servisa
 - predelave brez odobritve proizvajalca
 - neupoštevanja navodil za uporabo aparata
7. Garancija ne izključuje pravic potrošnika, ki izhajajo iz odgovornosti prodajalca za napake na blagu.
8. Če ni drugače označeno, velja garancija na ozemelskem območju Republike Slovenije.
9. Proizvajalec zagotavlja proti plačilu popravilo, vzdrževanje blaga, nadomestne dele in priklopne aparate tri leta po poteku garancijskega roka.
10. Naravna obraba aparata je izključena iz garancijske obveznosti. Isto velja tudi za poškodbe zaradi nepravilne uporabe ali preobremenitve.

NAVODILA ZA REKLAMACIJSKI POSTOPEK

Lastnik uveljavlja garancijski zahtevek tako, da ugotovljeno okvaro prijavi pooblaščenim delavnicam (EMOS SI, d.o.o., Rimska cesta 92, 3311 Šempeter v Savinjski dolini) pisno ali ustno. Kupec je odgovoren, če s prepozno prijavo povzroči škodo na aparatu. Po izteku garancijskega roka preneha pravica do uveljavljanja garancijskega zahtevka. Priložen mora biti potrjen garancijski list z originalnim računom. EMOS SI, d.o.o. se obvezuje, da bo aparat zamenjal z novim, če ta v tem garancijskem roku ne bi deloval brezhibno.

ZNAMKA: _____ Detektor dima _____

TIP: _____ GS536G _____

DATUM IZROČITVE BLAGA: _____

Servis: EMOS SI, d.o.o., Rimska cesta 92, 3311 Šempeter v Savinjski dolini, Slovenija
tel: +386 8 205 17 21
e-mail: reklamacije@emos-si.si